



Instruction for use

Gebrauchsanleitung

Istruzioni per l'uso

Mode d'emploi

Manual de instrucciones

Instruções de utilização

Gebruiksaanwijzing

Instrukcja obsługi

Kullanım Kılavuzu

Οδηγίες χρήσης

Brugsanvisning

Bruksanvisning

Bruksanvisning

Käyttöohje

Návod k použití

Upute za uporabu

Instruțiuni de utilizare

Használati utasítás

Инструкција за употреба

Návod na použitie

Navodila za uporabo

Kasutusjuhend

Naudojimo instrukcija

Īsā lietošanas pamācība

გამოყენების ინსტრუქცია

İstifadə təlimatı

Пайдалану нұсқаулығы

Օգտագործման հրահանգներ

Інструкції з використання

مادخت سال داشرا

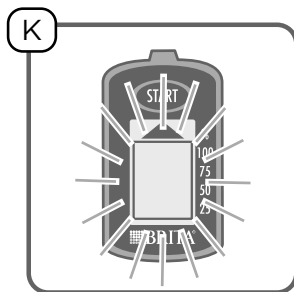
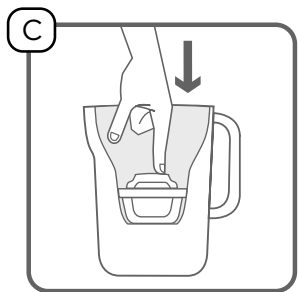
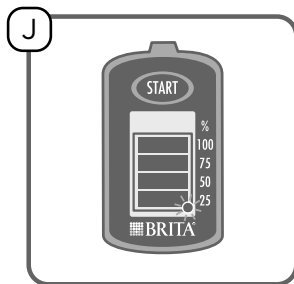
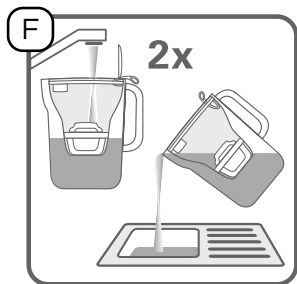
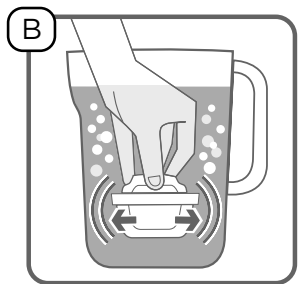
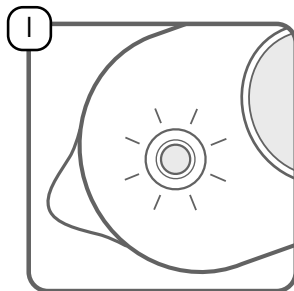
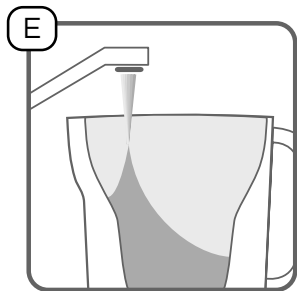
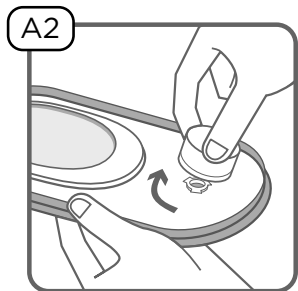
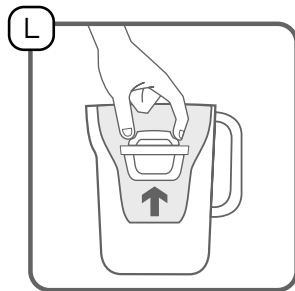
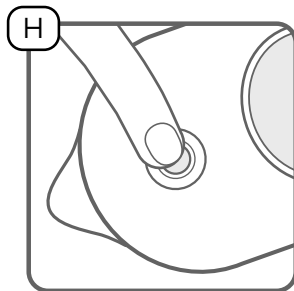
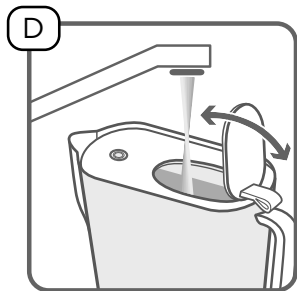
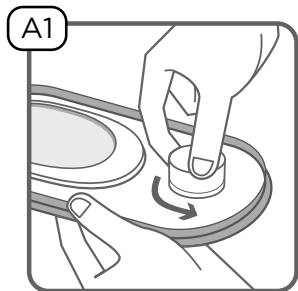

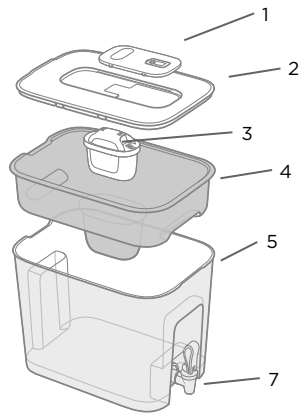
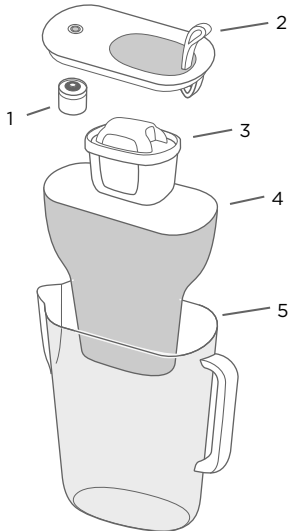
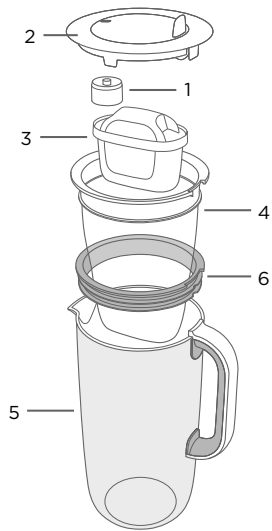

- EN** 1. Water filter exchange indicator
2. Lid
3. MAXTRA PRO water filter
4. Funnel
5. Jug/Tank
6. Silicone sealing ring
7. Tap spout

- DE** 1. Kartuschenwechselanzeige
2. Deckel
3. MAXTRA PRO Wasserfilter-Kartusche
4. Trichter
5. Kanne/Wasserbehälter
6. Silikon-Dichtungsring
7. Zapfhahn

- IT** 1. Indicatore di sostituzione del filtro
2. Coperchio
3. Filtro per l'acqua MAXTRA PRO
4. Imbuto
5. Caraffa/Serbatoio
6. Guarnizione in silicone
7. Dispenser

- FR** 1. Indicateur de changement de filtre
2. Couverture
3. Filtre à eau MAXTRA PRO
4. Entonnoir
5. Carafe/Réservoir
6. Anneau d'étanchéité en silicone
7. Bec verseur

- ES** 1. Indicador de cambio del filtro de agua
2. Tapa
3. Filtro de agua MAXTRA PRO
4. Embudo
5. Jarra/Depósito
6. Goma de fijación de silicona
7. Grifo integrado

- PT** 1. Indicador de troca do filtro de água
2. Tampa
3. Filtro de água MAXTRA PRO
4. Funil
5. Jarro/depósito
6. Anel vedante em silicone
7. Bico da torneira

- NL** 1. Vervangingsindicator waterfilter
2. Deksel
3. MAXTRA PRO waterfilter
4. Trechter
5. Kan/Reservoir
6. Siliconen afdichtring
7. Tapkraan

- PL** 1. Wskaźnik wymiany filtra do wody
2. Pokrywka
3. Filtr do wody MAXTRA PRO
4. Lejek
5. Dzbanek/dystrybutor
6. Silikonowy pierścień uszczelniający
7. Kranik

- TR** 1. Su filtresi değişirme göstergesi
2. Kapak
3. MAXTRA PRO su filtresi
4. Huni
5. Sürahi / Hazne
6. Silikon sızdırmazlık halkası
7. Musluk ağızı

- GR** 1. Ένδειξη αλλαγής ανταλλακτικού φίλτρου νερού
2. Καπάκι
3. Φίλτρο νερού MAXTRA PRO
4. Χωνί
5. Κανάτα/Δοχείο
6. Στεγανοποιητικός δακτύλιος από σιλκόνη
7. Κάνουλα υδρόροής

- DK** 1. Udsiftningsindikator for vandfilter
2. Låg
3. MAXTRA PRO-vandfilter
4. Tragt
5. Kande/beholder
6. Forsglingsring i silikone
7. Hældetud

- SE** 1. Bytesindikator för vattenfilter
2. Lock
3. Vattenfilter MAXTRA PRO
4. Tratt
5. Kanna/dispenser
6. Silikontättningsring
7. Kran

- NO** 1. Indikator for utskifting av vannfilter
2. Lokk
3. MAXTRA PRO-vannfilter
4. Trakt
5. Kanne/dispenser
6. Tetningsring i silikon
7. Tappekran

- FI** 1. Vedensuodattimen vaihdon ilmaisin
2. Kansi
3. MAXTRA PRO -vedensuodatin
4. Suppilo
5. Kannu/säiliö
6. Silikoninen tiivisterengas
7. Hana

- CZ** 1. Indikátor výměny vodního filtru
2. Víko
3. Vodní filtr MAXTRA PRO
4. Nálevka
5. Konvice/Nádržka
6. Silikonový těsnicí kroužek
7. Dávkovač s kohoutkem

- HR** 1. Indikator zamjene filtra za vodu
2. Poklopac
3. Filter za vodu MAXTRA PRO
4. Lijevak
5. Vrš/spremnik
6. Silikonski brtveni prsten
7. Slavina

- RO** 1. Indicator de schimbare a filtrului de apă
2. Capac
3. Filtru de apă MAXTRA PRO
4. Pâlnie
5. Cană/vas
6. Inel de etanșare din silicon
7. Robinet apă

- HU** 1. Vízszűrő cserejelző
2. Fedél
3. MAXTRA PRO vízszűrő
4. Tölcsér
5. Kancsó/Tartály
6. Szilikon tömítőgyűrű
7. Kifolyónyílás

- BG** 1. Индукатор за смяна на филтъра за вода
2. Канак
3. Филтър за вода MAXTRA PRO
4. Фуния
5. Кана/Резервоар
6. Силконово уплътнение
7. Чучур на кран

- SK** 1. Indikátor výmeny vodného filtra
2. Vrchnák
3. Vodný filter MAXTRA PRO
4. Lievik
5. Kanvica/nádrž
6. Silikónový tesniaci kružok
7. Hrdlo kohútika

- SI** 1. Indikator za zamenjavo vodnega filtra
2. Pokrov
3. Vodni filter MAXTRA PRO
4. Lijak
5. Vrč/posoda
6. Silikonsko tesnilo
7. Pipica

- EE** 1. Veefiltri vahetamise näidik
2. Kaas
3. Veefilter MAXTRA PRO
4. Lehter
5. Kann/paak
6. Silikoonist tihendrõngas
7. Kraani tila

- LT** 1. Vandens filtro keitimo indikatorius
2. Dangtelis
3. MAXTRA PRO vandens filtras
4. Piltuvas
5. Indas/talpa
6. Silikoninis sandarinimo žiedas
7. Čiaupo kaklelis

- LV** 1. Ūdens filtra apmaiņas indikators
2. Vāks
3. MAXTRA PRO ūdens filtrs
4. Piltuve
5. Trauks/tverne
6. Silikona blīvredzens
7. Krāna snīpis

- GE** 1. წყლის ფილტრის ჩანაცვლების მაჩვენებელი
2. თავსახური
3. MAXTRA PRO-ს წყლის ფილტრი
4. ძაბრი
5. ქილა/ავზი
6. სილიკონის დასაღები რგოლი
7. შევხები მუნდმტეკა

- AZ** 1. Su filtrinir dəyişdirilməsi indikatoru
2. Qaraq
3. Filtrə za voda MAXTRA PRO
4. Qıf
5. Bardaq/Rezervuar
6. Silikondan hazırlanmış kipləşdirmə halqası
7. Kran lüləyi

- KZ** 1. Су сүзгісін ауыстыру индикаторы
2. Қақпақ
3. MAXTRA PRO су сүзгісі
4. Шағылша
5. Құмыра/құты
6. Силиконды тығыздағыш сақина
7. Құбыр шүмегі

- AM** 1. Ջրի ֆիլտրի փոխարինման ցուցիչ
2. Կափարիչ
3. MAXTRA PRO ջրի ֆիլտր
4. Չափար
5. Տարա/խաֆ
6. Սիլիկոնե սղակառնիչ ռանգ
7. Մարտիկի քիթ

- UA** 1. Індикатор заміни картриджа фільтра для води
2. Кришка
3. Фільтр для води MAXTRA PRO
4. Лійка
5. Глек/резервуар
6. Силіконове ущільнювальне кільце
7. Носик крана

- AR** 1. مؤشر استبدال مرشح المياه
2. الغطاء
3. مرشح مياه MAXTRA PRO
4. القمع
5. الإبريق / الوعاء
6. حلقة مانعة للتسرب من السيليكون
7. ميزاب الصنوبر

Hello and thank you very much for choosing BRITA.

BRITA filtered water – for you, your family and the environment!
Have fun using your new product!



All of our expert knowledge with MAXTRA PRO water filters:
Super-fine mesh captures coarse particles from old pipeworks and the **additional high-performance filter mesh** retains even the finest* particles ($\geq 30 \mu\text{m}$) from tap water.

Powerful Ion-exchange pearls

- for softer water, to protect your appliances*
- for the reduction of metals such as lead and copper

Natural MicroCarbon from coconut shells

- reduces odour- and taste-impairing substances such as chlorine
- provides great-tasting, freshly filtered water*

The maximum lifespan of a MAXTRA PRO water filter is 150 litres or 4 weeks.

Acting sustainably is especially important to us



That's why our water filters are recyclable.
Find out more at brita.net



Optimum filter performance



Please only filter cold tap water.

Please only use BRITA water filters with tap water from municipal water treatment plants – only this meets the legal requirements for drinking water quality.

Important: store filtered water in a cool place and use within 24 hours.

Official advice for boiling tap water also applies to BRITA filtered water. The rule is: filter first, then boil!

If this advice no longer applies, please clean the jug thoroughly and insert a new water filter.

For certain groups of people (e.g. babies and people with impaired immunity) it is generally recommended that tap water should be boiled.

Highest quality & hygiene

Over 50 years of water filter experience stands for:

- ✓ Innovation
- ✓ the highest quality

In order to meet our high quality standards, there are strict internal and external quality controls in place.

Every MAXTRA PRO water filter undergoes treatment with hot steam for hygiene purposes during manufacture and is then packed in a protective foil. (Note: the water filter may be damp due to condensation following the steam treatment).

The filter material of the MAXTRA PRO water filter undergoes a special treatment with silver for hygiene reasons.

A small quantity of silver may be released into the water. This is in line with the recommendations of the World Health Organization (WHO).

BRITA recommends replacing the water filter regularly.

Please follow the recommended cleaning procedures and advice on preparing the filter (chapters 1-7).

The jug should be cleaned regularly.

Note

If the jug is not being used for a while, remove the water filter, empty the jug and replace the water filter loosely in the empty funnel.

Please refer to chapter 7 "Changing the MAXTRA PRO water filter".

Operation - very easy

1 Clean before the first use and every time you change the water filter

For optimum cleaning results, turn the BRITA PerfectFit funnel upside down and flush the BRITA PerfectFit mechanism with tap water for a few seconds (excluding BRITA Flow).

The jug should be cleaned before the first use and when you change the water filter - the funnel and jug are dishwasher safe (max. 50° C) or can be cleaned by hand!

Please clean your BRITA Flow only by hand with cold or lukewarm water.

Lid with BRITA Smart Light +

Please remove the BRITA Smart Light before cleaning the lid (turn counter-clockwise).

The BRITA Smart Light must not be washed in the dishwasher! Remove the BRITA Smart Light by hand and clean with a soft, damp cloth.

Lid with non-removable BRITA Memo **J**

Please clean the lid by hand, as it is not dishwasher safe!

2 Preparing the MAXTRA PRO water filter **B**

Fill the clean jug with cold water.

Immerse the water filter and shake slightly to remove any excess air. Remove the water filter and pour away the water in the jug. Done!

3 Inserting the MAXTRA PRO water filter **C**

The BRITA PerfectFit System has been developed to create a perfect fit and seal between the MAXTRA PRO water filter and the funnel.

Insert the funnel into the jug and place the water filter firmly in the funnel. Please push the water filter further downwards if the water does not flow through.

BRITA can only guarantee optimum filtration if BRITA MAXTRA PRO water filters are used.

The BRITA PerfectFit System is not included in BRITA Flow.

4 Filling the BRITA water filter jug **D** **E**

The water in the funnel is filtered automatically and flows into the jug.

How the jug is filled will depend on the model or the type of lid.

5 Activating the MAXTRA PRO water filter **F**

For optimal taste and performance please allow two full funnels of tap water to pass through the filter before drinking.

To join BRITA in considering the environment, you can use this filtered water to water your plants, for example.

6 Setting the water filter exchange indicator

How handy! The BRITA water filter jug will tell you when you need a new water filter.

There are different exchange indicators for this in the lid:

BRITA Smart Light **G** **H** **I**

Its intelligent sensor not only measures the time since the water filter was last replaced, but also records the volume of filtered water.

Before using the jug for the first time (and after every time you change the water filter), press the BRITA Smart Light reset button for approx. 5-10 seconds until the LED indicator flashes green three times.

The jug is now ready to use.

The flashing light indicates when you should replace the filter:

Green: The water filter is filtering optimally.

Yellow: It will soon be time to change the water filter. Think about purchasing a new one!

Red: Please change the water filter!

You can check your filter status at any time by pressing briefly on the BRITA Smart Light.

BRITA Memo

Remove the protective foil before using BRITA Memo for the first time.

After activating the water filter, press and hold the „START“ button until four bars appear on the display and flash twice.

The flashing dot in the bottom right of the display unit means: “Memo in operation”.

A new water filter is required if the empty display unit flashes.

Changing the MAXTRA PRO water filter

Simply remove the water filter and follow steps 1 to 6 of the instructions.

Important information

Never place the BRITA water filter jug and the MAXTRA PRO water filter in full sun and keep away from heating elements (e.g. kettles or conventional ovens).



It is better to store them in a dark, cool and dry place (and keep new water filters in their original packaging). Store the BRITA Smart Light out of the reach of children (risk of swallowing)!

Sensitive to potassium?

Filtering initially causes a slight elevation in the potassium content of the water. This is harmless (e.g. 1 L of BRITA filtered water contains less potassium than an apple).

Please consult your doctor before using a BRITA water filter if you suffer from kidney disease or have to follow a special low-potassium diet.

Natural traces

The BRITA activated carbon beads are of natural origin and so natural variations may occur.

A low volume of small carbon particles can get into the filtered water, which you may see as black particles.

These particles are not harmful to your health because they pass naturally through the body unchanged if swallowed.

If you discover carbon particles in your filtered water, BRITA recommends rinsing the water filter until there are no more particles visible.

Disposal and spare parts

The BRITA Smart Light and BRITA Memo use batteries (lifespan of approx. 5 years).

The exchange indicator should be removed at the end of its lifespan and disposed of properly in accordance with the statutory regulations.



BRITA Smart Light

Rotate counter-clockwise and remove from the lid.

BRITA Memo

Lift out using a screwdriver (please only remove it for the purpose of disposal).

BRITA water filter jug and water filter

Dispose of these in accordance with the local regulations.

Sustainability is important to us

We will be happy to supply you with spare parts to extend the lifecycle of our products.

Please contact the BRITA customer services or your local distributor if you have any questions about spare parts.

Exclusion of liability

We ask for your understanding that BRITA does not accept any liability if the information in the usage instructions is not followed.

Do you have any further questions?

Then visit us on brita.net

* This water filter system is tested for lead, copper, chlorine and carbonate hardness according to DIN EN 17093:2018 (limescale is certified to be reduced for 120l).



Hallo und vielen Dank, dass Sie sich für BRITA entschieden haben.

BRITA-gefiltertes Wasser – für Sie, Ihre Familie und die Umwelt!
Viel Freude mit Ihrem neuen Produkt!



Unsere ganze Expertise in der MAXTRA PRO Kartusche:
Ultrafeines Gewebe fängt Grobpartikel aus alten Rohrleitungen auf. Ein **zusätzliches, besonders leistungsstarkes Filtergewebe** hält sogar die kleinsten Partikel ($\geq 30 \mu\text{m}$) aus dem Leitungswasser zurück.

Leistungsstarke Ionenaustauscher-Perlen

- für weiches Wasser, zum Schutz Ihrer Geräte*
- um Metalle wie Blei und Kupfer zu reduzieren

Natürliche Aktivkohle aus Kokosnussschalen

- reduziert geruchs- und geschmacksstörende Stoffe wie z.B. Chlor
- sorgt für reinen, frischen Geschmack*

Die maximale Lebensdauer einer MAXTRA PRO Kartusche beträgt 150 Liter bzw. 4 Wochen.

Nachhaltigkeit ist uns wichtig



Deshalb sind unsere Kartuschen wiederverwertbar.
Weitere Informationen unter brita.net



Optimale Filterleistung



Bitte filtern Sie nur kaltes Leitungswasser.
Bitte verwenden Sie BRITA Wasserfilter nur mit Leitungswasser aus dem öffentlichen Versorgungsnetz, da nur dieses die gesetzlichen Anforderungen an die Trinkwasserqualität erfüllt.

Wichtig: gefiltertes Wasser an einem kühlen Ort lagern und innerhalb von 24 Stunden verbrauchen.

Eine behördliche Anweisung zum Abkochen des Leitungswassers bezieht sich auch auf BRITA-gefiltertes Wasser. Es gilt: erst filtern, dann abkochen!

Wurde die Anweisung aufgehoben, reinigen Sie bitte die Kanne gründlich und setzen Sie eine neue Kartusche ein.

Für bestimmte Personengruppen (z. B. Babys und Personen mit Immunschwäche) wird generell empfohlen, Leitungswasser abzukochen.

Höchste Qualität und Hygiene

Mehr als 50 Jahre Erfahrung mit Wasserfiltern stehen für:

- ✓ Innovation
- ✓ Höchste Qualität

Um unsere hohen Qualitätsstandards zu erfüllen, führen wir strenge interne und externe Qualitätskontrollen durch.

Jede MAXTRA PRO Kartusche wird bei der Herstellung aus Hygienegründen mit Heißdampf behandelt und anschließend in Schutzfolie verpackt. (Hinweis: Die Kartusche kann durch Kondensation nach der Dampfbehandlung feucht sein).

Aus hygienischen Gründen wird das Filtermaterial der MAXTRA PRO Kartusche einer speziellen Behandlung mit Silber unterzogen. Es kann daher eine geringe Menge Silber an das Wasser abgegeben werden. Dies entspricht den Empfehlungen der Weltgesundheitsorganisation (WHO).

BRITA empfiehlt, die Kartusche regelmäßig zu wechseln.

Bitte befolgen Sie die empfohlene Reinigungsanleitung und die Hinweise zur Bedienung (Punkt 1-7).

Die Kanne sollte regelmäßig gereinigt werden.

Hinweis

Bei längerer Nichtnutzung entfernen Sie bitte die Kartusche, leeren die Kanne aus und legen die Kartusche lose in den leeren Trichter. Siehe Punkt 7 „Wechsel der MAXTRA PRO Kartusche“.

Bedienung – ganz einfach

1 Vor der ersten Verwendung und bei jedem Kartuschenwechsel reinigen

Für optimale Reinigungsergebnisse drehen Sie den Trichter auf den Kopf und lassen einige Sekunden lang Leitungswasser durch den BRITA PerfectFit Mechanismus fließen (außer beim BRITA Flow). Die Kanne sollte vor dem ersten Gebrauch und bei jedem Kartuschenwechsel gereinigt werden. Trichter und Kanne sind spülmaschinengeeignet (max. 50° C) oder können per Hand gereinigt werden! Bitte reinigen Sie Ihren BRITA Flow nur per Hand mit kaltem oder lauwarmem Wasser.

Deckel mit BRITA Smart Light **A1** + **A2**

Bitte entfernen Sie vor dem Reinigen des Deckels das BRITA Smart Light (gegen den Uhrzeigersinn drehen) und reinigen Sie es mit einem weichen, feuchten Tuch. Es darf nicht in der Spülmaschine gereinigt werden.

Deckel mit nicht abnehmbarem BRITA Memo **J**

Bitte reinigen Sie den Deckel per Hand, da er nicht spülmaschinengeeignet ist!

2 Vorbereitung der MAXTRA PRO Kartusche **B**

Befüllen Sie die gereinigte Kanne mit kaltem Wasser. Tauchen Sie die Kartusche ins Wasser und schwenken Sie sie leicht, damit überschüssige Luft entweichen kann. Nehmen Sie die Kartusche aus dem Wasser und entleeren Sie die Kanne. Erledigt!

3 Einsetzen der MAXTRA PRO Kartusche **C**

Das PerfectFit-System wurde so gestaltet, dass die MAXTRA PRO Kartuschen perfekt in den Trichter passen und diesen nahtlos abdichten.

Setzen Sie den Trichter in die Kanne und lassen Sie die Kartusche fest in den Trichter einrasten. Falls kein Wasser durchfließt, drücken Sie die Kartusche etwas tiefer nach unten.

BRITA garantiert nur dann eine optimale Filtration, wenn MAXTRA PRO Kartuschen verwendet werden.

Das PerfectFit-System ist im BRITA Flow nicht enthalten.

4 Befüllung der BRITA Wasserfilter-Kanne **D** **E**

Das in den Trichter gefüllte Wasser wird automatisch gefiltert und fließt in die Kanne.

Wie die Kanne zu befüllen ist, unterscheidet sich nach Modell und Art des Deckels.

5 Aktivieren der MAXTRA PRO Kartusche **F**

Für den besten Geschmack und effektives Filtern lassen Sie bitte vor dem ersten Genuss zwei Trichterfüllungen Leitungswasser durch die Kartusche laufen.

Wenn Sie sich BRITAs Umweltgedanken anschließen möchten, können Sie dieses gefilterte Wasser beispielsweise zum Pflanzengießen verwenden.

6 Einstellen der Kartuschenwechsel-Anzeige

Wie praktisch! Die BRITA Wasserfilter-Kanne informiert Sie, wenn Sie eine neue Kartusche benötigen.

Dafür gibt es im Deckel verschiedene Kartuschenwechsel-Anzeigen:

BRITA Smart Light **G** **H** **I**

Mit einem intelligenten Sensor wird nicht nur die Zeit seit dem letzten Kartuschenwechsel gemessen, sondern auch die gefilterte Wassermenge berücksichtigt.

Bevor Sie die Kanne zum ersten Mal verwenden (und nach jedem Kartuschenwechsel), drücken Sie die BRITA Smart Light Reset-Taste für ca. 5-10 Sekunden, bis die LED-Anzeige dreimal grün blinkt.

Jetzt ist die Kanne einsatzbereit.

Eine blinkende Anzeige signalisiert, dass die Kartusche gewechselt werden sollte:

Grün: Die Kartusche filtert optimal.

Gelb: Die Kartusche sollte demnächst gewechselt werden.
Denken Sie daran, eine neue zu besorgen!

Rot: Bitte die Kartusche wechseln!

Sie können den Status Ihrer Kartusche jederzeit durch kurzes Drücken auf das BRITA Smart Light prüfen.

BRITA Memo

Entfernen Sie vor der ersten Verwendung bitte die Schutzfolie vom BRITA Memo.

Zum Aktivieren der Kartusche halten Sie die „START“-Taste gedrückt, bis vier Balken im Display erscheinen und zweimal blinken. Der blinkende Punkt in der unteren rechten Ecke des Displays signalisiert: „Memo in Betrieb“.

Falls das leere Display blinkt, wird eine neue Kartusche benötigt.

Wechsel der MAXTRA PRO Kartusche

Entfernen Sie einfach die Kartusche und befolgen Sie die Punkte 1 bis 6 der Bedienungsanleitung.

Wichtige Hinweise

Die BRITA Wasserfilter-Kanne und MAXTRA PRO Kartusche keiner direkten Sonneneinstrahlung aussetzen und von Wärmequellen (wie z. B. Wasserkocher oder Backöfen) fernhalten.



Eine dunkle, kühle und trockene Umgebung ist zur Aufstellung am besten geeignet (neue Kartuschen bitte in der Originalverpackung lagern). Bitte bewahren Sie Ihr BRITA Smart Light außerhalb der Reichweite von Kindern auf (Gefahr des Verschluckens)!

Kaliumempfindlich?

Beim Filtern kommt es anfänglich zu einer leichten Erhöhung des Kaliumgehalts des Wassers. Dies ist unbedenklich (so enthält 1 l BRITA-gefiltertes Wasser weniger Kalium als etwa ein Apfel).

Sollten Sie an einer Erkrankung der Nieren leiden und/oder eine spezielle Kaliumdiät einhalten müssen, sprechen Sie die Verwendung eines BRITA Wasserfilters bitte zuvor mit Ihrem Arzt ab.

Natürliche Spuren

Die BRITA Aktivkohle-Perlen sind natürlichen Ursprungs und können daher natürlichen Schwankungen unterliegen. Eine geringe Menge kleiner Kohlepartikel kann ins gefilterte Wasser gelangen.

Diese Partikel sind gesundheitlich unbedenklich, da sie beim Verschlucken den Körper auf natürliche Weise unverändert passieren.

Wenn Sie Kohlepartikel in Ihrem gefilterten Wasser entdecken, empfiehlt BRITA, so lange Wasser durch die Kartusche laufen zu lassen, bis keine Partikel mehr sichtbar sind.

Entsorgung und Ersatzteile

Das BRITA Smart Light und BRITA Memo sind batteriebetrieben (Lebensdauer ca. 5 Jahre). Die Kartuschenwechsel-Anzeige sollte am Ende ihrer Nutzungsdauer entfernt und entsprechend den gesetzlichen Bestimmungen entsorgt werden.



BRITA Smart Light

Gegen den Uhrzeigersinn drehen und aus dem Deckel nehmen.

BRITA Memo

Mithilfe eines kleinen Schraubenziehers vorsichtig heraushebeln (bitte nur zur Entsorgung herausnehmen).

BRITA Wasserfilter-Kanne und -Kartusche

Gemäß den örtlich geltenden Bestimmungen entsorgen.

Nachhaltigkeit ist uns wichtig

Gerne liefern wir Ihnen Ersatzteile, um die Lebensdauer unserer Produkte zu verlängern.

Falls Sie Fragen zu Ersatzteilen haben, kontaktieren Sie bitte den BRITA Kundenservice oder Ihren Händler vor Ort.

Haftungsausschluss

Bitte haben Sie Verständnis, dass BRITA bei Missachtung der Gebrauchsanweisung keinerlei Haftung übernehmen kann.

Haben Sie noch Fragen?

Dann besuchen Sie uns unter brita.net

* Diese Wasserfilter-Kartusche wird nach DIN EN 17093:2018 auf Blei, Kupfer, Chlor und Karbonathärtegehalt getestet. (Reduktion der Karbonathärte bis zu 120 L gesichert).



Ciao e grazie per aver scelto BRITA.

Acqua filtrata BRITA: per te, la tua famiglia e l'ambiente!
Goditi i vantaggi che offre questo nuovo prodotto!



Tutta la nostra esperienza di specialisti racchiusa nei filtri MAXTRA PRO: la **maglia ultrafine** cattura le microparticelle presenti all'interno delle vecchie tubature e la **maglia filtrante aggiuntiva ad elevate prestazioni** trattiene anche le particelle più fini* ($\geq 30 \mu\text{m}$) dall'acqua di rubinetto.

Potenti granuli a scambio ionico

- per acqua più dolce, per proteggere i tuoi apparecchi*
- per la riduzione di metalli come piombo e rame

I microgranuli di carbone attivo naturale da gusci di noci di cocco

- riducono le sostanze che alterano odore e sapore, come il cloro
- offrono acqua filtrata dall'ottimo sapore*

La durata massima di un filtro per l'acqua MAXTRA PRO è di 150 litri o 4 settimane.

Prestazioni ottimali del filtro



Filtrare solo acqua di rubinetto fredda.

Utilizzare i filtri per l'acqua BRITA solo con acqua di rubinetto proveniente da impianti di trattamento dell'acqua pubblici, in quanto solo così è possibile soddisfare i requisiti di legge in materia di qualità dell'acqua potabile.

Importante: conservare l'acqua filtrata in un luogo fresco e consumarla entro 24 ore.

Le raccomandazioni ufficiali in merito all'ebollizione dell'acqua di rubinetto valgono anche per l'acqua filtrata BRITA. La regola è: prima filtrare e poi bollire!

Se questa raccomandazione non è più applicabile, pulire con cura la caraffa e inserire un nuovo filtro per l'acqua.

Per alcuni gruppi di persone (ad esempio persone con sistema immunitario compromesso e bambini piccoli) è generalmente consigliato bollire l'acqua di rubinetto.

Massima qualità e igiene

Oltre 50 anni di esperienza si traducono in:

- ✓ Innovazione
- ✓ Massima qualità

Per soddisfare i nostri elevati standard qualitativi, vengono condotti rigorosi controlli di qualità interni ed esterni.

Ciascun filtro per l'acqua MAXTRA PRO viene sottoposto a un trattamento igienico con vapore bollente durante la produzione e viene poi confezionato in una pellicola protettiva. (Nota: il filtro per l'acqua potrebbe essere umido a causa della condensa dovuta al trattamento a vapore).

Il materiale filtrante del filtro per l'acqua MAXTRA PRO viene sottoposto a un trattamento speciale con argento per esigenze di igiene.

Una minima quantità di argento potrebbe essere dispersa nell'acqua. Questo è in linea con le raccomandazioni dell'Organizzazione Mondiale della Sanità (OMS).

BRITA raccomanda di sostituire regolarmente il filtro per l'acqua. Seguire le procedure di pulizia raccomandate e i suggerimenti per la preparazione del filtro (capitoli 1 - 7).

La caraffa deve essere pulita regolarmente.

Nota

Se la caraffa non viene utilizzata per un periodo prolungato, rimuovere il filtro per l'acqua, svuotare la caraffa e riposizionare il filtro per l'acqua nell'imbuto vuoto.

Consultare il capitolo 7 "Sostituzione del filtro per l'acqua MAXTRA PRO".

Funzionamento molto semplice

1 Pulire prima del primo uso e ogni volta che si sostituisce il filtro

Per ottenere i migliori risultati di pulizia, capovolgere l'imbuto BRITA PerfectFit e sciacquare il meccanismo BRITA PerfectFit con acqua di rubinetto per alcuni secondi (eccetto BRITA Flow). Pulire la caraffa prima del primo utilizzo e al momento di sostituire il filtro per l'acqua. L'imbuto e la caraffa sono lavabili in lavastoviglie (max. 50 °C) o possono essere lavati a mano. Lavare BRITA Flow solo a mano con acqua fredda o tiepida.

Coperchio con BRITA Smart Light +

Rimuovere la BRITA Smart Light prima di procedere con la pulizia del coperchio (ruotare in senso antiorario).

La BRITA Smart Light non deve essere lavata in lavastoviglie.

Rimuovere la BRITA Smart Light e pulirla a mano con un panno morbido e umido.

Coperchio con BRITA Memo non rimovibile **J**

Pulire il coperchio a mano, in quanto non è lavabile in lavastoviglie.

2 Preparazione del filtro per l'acqua MAXTRA PRO **B**

Riempire la caraffa pulita con acqua fredda.

Immergere il filtro per l'acqua e agitare leggermente per eliminare l'aria in eccesso. Rimuovere il filtro per l'acqua e gettare via l'acqua dalla caraffa.

3 Inserimento del filtro per l'acqua MAXTRA PRO **C**

Il sistema PerfectFit di BRITA è stato sviluppato per creare un'aderenza e una tenuta perfette tra il filtro per l'acqua MAXTRA PRO e l'imbuto.

Inserire l'imbuto nella caraffa, quindi inserire il filtro per l'acqua saldamente nell'imbuto. Se l'acqua non passa, spingere il filtro per l'acqua più in basso.

BRITA può garantire una filtrazione eccellente solo nel caso di utilizzo di filtri per l'acqua MAXTRA PRO BRITA.

Il sistema BRITA PerfectFit non è incluso in BRITA Flow.

4 Riempimento della caraffa filtrante BRITA **D** **E**

Mentre scorre nell'imbuto, l'acqua viene filtrata automaticamente e raggiunge la caraffa.

La modalità di riempimento della caraffa dipende dal modello e dal tipo di coperchio.

5 Attivazione del filtro per l'acqua MAXTRA PRO **F**

Per ottenere gusto e prestazioni ottimali, prima di bere l'acqua di rubinetto farne scorrere una quantità pari a due imbusti attraverso il filtro.

Per aderire all'impegno di BRITA nei confronti dell'ambiente, è possibile utilizzare quest'acqua filtrata per innaffiare le piante, ad esempio.

6 Impostazione dell'indicatore di sostituzione del filtro per l'acqua

Che comodità! La caraffa filtrante BRITA segnala quando occorre un nuovo filtro per l'acqua.

A tale scopo, sono disponibili vari indicatori di sostituzione nel coperchio:

BRITA Smart Light **G** **H** **I**

Il suo sensore intelligente non solo misura il tempo trascorso dall'ultima sostituzione del filtro per l'acqua, ma registra anche il volume dell'acqua filtrata.

Prima di utilizzare la caraffa per la prima volta (e dopo ogni sostituzione del filtro per l'acqua), premere il pulsante di azzeramento della BRITA Smart Light per circa 5-10 secondi fino a quando l'indicatore LED lampeggia tre volte in verde.

La caraffa è ora pronta per l'uso.

La luce lampeggiante indica quando è necessario sostituire il filtro:

Verde: il filtro per l'acqua filtra in modo ottimale.

Giallo: a breve sarà necessario sostituire il filtro per l'acqua.
Meglio acquistarne uno nuovo.

Rosso: sostituire il filtro per l'acqua.

È possibile controllare lo stato del filtro in qualsiasi momento premendo brevemente la BRITA Smart Light.

BRITA Memo

Rimuovere la pellicola protettiva prima di utilizzare BRITA Memo per la prima volta.

Dopo aver attivato il filtro per l'acqua, basta tenere premuto il tasto "START" sul coperchio fino a quando sul display appaiono quattro barre che lampeggiano due volte.

Il punto lampeggiante in basso a destra del display indica: "Memo in funzione".

Se il display vuoto lampeggia, è necessario sostituire il filtro per l'acqua.

Sostituzione del filtro per l'acqua MAXTRA PRO

Basta rimuovere il filtro per l'acqua e seguire i passaggi da 1 a 6 delle istruzioni.

Informazioni importanti



Non mettere mai la caraffa filtrante BRITA e il filtro per l'acqua MAXTRA PRO sotto la luce diretta del sole e tenerli lontano da elementi riscaldanti (ad es. bollitori o forni convenzionali).

È preferibile conservarli in un luogo scuro, fresco e asciutto (e conservare i filtri per l'acqua nuovi nella loro confezione originale). Tenere la BRITA Smart Light fuori dalla portata dei bambini (rischio di ingestione).

Sensibilità al potassio

All'inizio la filtrazione causa un leggero aumento del contenuto di potassio nell'acqua. Si tratta di un fenomeno innocuo: un litro di acqua filtrata BRITA contiene una quantità di potassio inferiore a quella contenuta, ad es., in una mela.

Prima di utilizzare un filtro per l'acqua BRITA, consultare il medico se si soffre di malattie renali o se si deve seguire una dieta speciale a basso contenuto di potassio.

Tracce naturali

I microgranuli di carbone attivo BRITA sono di origine naturale e quindi possono verificarsi variazioni naturali.

Nell'acqua filtrata può penetrare una piccola quantità di particelle di carbone, visibili come particelle nere.

Queste particelle non sono dannose per la salute in quanto, se ingerite, passano attraverso il corpo inalterate.

Se si notano particelle di carbone nell'acqua filtrata, BRITA consiglia di risciacquare il filtro per l'acqua finché tali particelle non saranno più visibili.

Smaltimento e ricambi

BRITA Smart Light e BRITA Memo utilizzano batterie (vita utile circa 5 anni).

Al termine della sua vita utile, rimuovere l'indicatore di sostituzione e smaltirlo adeguatamente in conformità alle norme di legge.



BRITA Smart Light

Ruotare in senso antiorario e rimuovere dal coperchio.

BRITA Memo

Sollevare con un cacciavite (rimuovere solo ai fini dello smaltimento).

Caraffa filtrante BRITA e filtro per l'acqua

Smaltirli secondo le normative locali.

Per noi la sostenibilità è importante

Saremo lieti di fornire parti di ricambio per prolungare il ciclo di vita dei nostri prodotti.

Per qualsiasi domanda sulle parti di ricambio, contattare il servizio clienti BRITA o il distributore locale.

Esclusione di responsabilità

Desideriamo sottolineare che BRITA non si assume alcuna responsabilità nel caso in cui le informazioni contenute nelle istruzioni per l'uso non vengano rispettate.

Altre domande?

Visita brita.net

* Questo sistema filtrante è testato per piombo, rame, cloro e durezza da carbonati conformemente alle norme DIN EN 17093:2018 (la riduzione del calcare è certificata per 120L).



Apparecchiature per il trattamento di acque potabili.

I filtri originali BRITA contengono una miscela di resine a scambio ionico e carbone attivo, la cui compatibilità alimentare è comprovata. Le resine a scambio ionico riducono, se presenti nell'acqua di rubinetto, alcuni metalli come piombo e rame, nonché la durezza temporanea dell'acqua, quando presente in quantità rilevante nell'acqua utilizzata per la filtrazione e pertanto impediscono la formazione di depositi di calcare. Il carbone attivo riduce, ad esempio, il cloro e i suoi composti che alterano il gusto, nonché le tracce di alcuni erbicidi, pesticidi e farmaci se queste sostanze sono presenti nell'acqua di rubinetto. La maglia filtrante nel corpo della cartuccia riduce le particelle $\geq 30 \mu\text{m}$.

Prestazioni dei filtri durante il ciclo di vita secondo procedure di verifica conformi agli standard internazionali:

Parametro	Potenza di riduzione minima	Standard
Rame	> 90%	EN 17093:2018
Piombo	> 95%	EN 17093:2018
Durezza da carbonati*	> 90%	EN 17093:2018
Cloro libero	> 90%	EN 17093:2018
Particelle $\geq 30 \mu\text{m}$	> 95%	NSF/ANSI 42-2021 Classe V
Atenololo	> 95%	NSF/ANSI 401-2020 Gruppo 1
Carbamazepina	> 95%	NSF/ANSI 401-2020 Gruppo 1
Dietiltoluamide	> 90%	NSF/ANSI 401-2020 Gruppo 1
Metolacoloro	> 95%	NSF/ANSI 401-2020 Gruppo 1
Meprobamato	> 90%	NSF/ANSI 401-2020 Gruppo 1
Trimetoprim	> 95%	NSF/ANSI 401-2020 Gruppo 1
Linurone	> 95%	NSF/ANSI 401-2020 Gruppo 1
Fenitoina	> 95%	NSF/ANSI 401-2020 Gruppo 3
Ibuprofene	> 95%	NSF/ANSI 401-2020 Gruppo 3
Naprossene	> 95%	NSF/ANSI 401-2020 Gruppo 3
Estrone	> 95%	NSF/ANSI 401-2020 Gruppo 3
Bisfenolo A	> 95%	NSF/ANSI 401-2020 Gruppo 3
Nonilfenolo	> 95%	NSF/ANSI 401-2020 Gruppo 3
PFOA +PFOS	> 99%	NSF/ANSI 53

Lo standard NSF/ANSI 401 include nei gruppi 1 e 3 anche altre sostanze appartenenti alle categorie dei pesticidi, degli erbicidi e dei farmaci.

* La durezza da carbonati è ridotta a oltre 120 l secondo lo standard DIN EN 17093:2018.

Il filtro può essere utilizzato per quattro settimane o filtrare fino a 150 litri d'acqua.

La caraffa filtrante BRITA può essere utilizzata solo con acqua potabile che soddisfa i requisiti delle normative vigenti sulla qualità dell'acqua destinata al consumo umano.

Attenzione questa apparecchiatura necessita di una regolare manutenzione periodica al fine di garantire i requisiti di potabilità dell'acqua potabile trattata ed il mantenimento dei miglioramenti come dichiarati dal produttore.

Il prodotto e tutti i materiali a contatto con l'acqua sono conformi al decreto ministeriale del 6 aprile 2004, n. 174, al decreto legislativo n. 18 del 2023, al regolamento (CE) n. 1935/2004 nonché alle finalità specifiche cui l'apparecchiatura è destinata, come specificate sia sulla confezione sia nel presente manuale. Se il prodotto è dotato di un indicatore elettronico, questo è conforme alla direttiva 2014/30/EU.

L'acqua filtrata ottenuta dal trattamento applicato può differire dai valori indicati nell'Allegato I parte A, B e C del decreto legislativo n. 18 del 2023: In particolare, per i parametri indicatori Parte C

- Ammonio
- Concentrazione degli ioni idrogeno (pH)
- Durezza

Le prestazioni del prodotto nella località di applicazione possono differire dalle suddette prestazioni in conformità agli standard di riferimento a causa della composizione dell'acqua locale. Il filtro rilascia nell'acqua le seguenti sostanze

- Argento
- Ammonio
- Potassio
- Fosfati

È dimostrato scientificamente che la modifica di questi parametri mediante il filtro non ha un impatto negativo sulla salute.

Riferimento: <http://www.efsa.europa.eu/en/efsajournal/doc/2918.pdf>



Bonjour et merci d'avoir choisi BRITA.

L'eau filtrée BRITA : pour vous, votre famille et l'environnement !
Profitez bien de votre nouveau produit !



Tout notre savoir-faire en matière de filtres à eau MAXTRA PRO avec notre technologie unique BRITA MicroFlow : **Un premier maillage ultra fin** retient les particules venant des canalisations. **Un maillage ultra fin supplémentaire** réduit les particules fines $\geq 30 \mu\text{m}$ jusqu'à 4 fois plus efficacement par rapport au filtre à eau MAXTRA+.

Des perles échangeuses d'ions efficaces

- pour une eau plus douce, pour protéger les appareils ménagers de l'entartrage*
- retiennent certains métaux tels que le plomb et le cuivre

Micro perles de charbon actif, élaborées à partir d'écorces naturelles de noix de coco

- réduisent les substances pouvant impacter le goût et l'odeur de l'eau du robinet telles que le chlore*
- réduisent les traces d'impuretés comme certains pesticides, herbicides et résidus médicamenteux

La durée de vie maximale d'un filtre MAXTRA PRO est de 150 litres / 4 semaines.

Agir de manière plus responsable est particulièrement important pour nous



C'est pourquoi nos filtres à eau sont recyclables.
Pour en savoir plus, consultez le site brita.net



Performance optimale du filtre



Veillez filtrer uniquement de l'eau du robinet froide.
Utilisez uniquement des carafes filtrantes BRITA avec de l'eau potable conforme aux exigences réglementaires. Important : conservez l'eau filtrée dans un endroit frais et utilisez-la dans les 24 heures. Si les autorités sanitaires vous donnent pour instruction de faire bouillir l'eau du robinet, vous devez également faire bouillir l'eau filtrée BRITA. La règle est la suivante : filtrer d'abord, bouillir ensuite ! A la levée de cette mesure, nettoyez soigneusement la carafe et insérez un nouveau filtre à eau MAXTRA PRO. Pour certains consommateurs (notamment ceux qui souffrent de carences immunitaires et les bébés), il est recommandé de toujours faire bouillir l'eau du robinet.

Qualité & hygiène maximales

Plus de 50 ans d'expérience dans le domaine de la filtration :

- ✓ innovation
- ✓ qualité maximale

Afin de garantir ces exigences de haute qualité, nous appliquons des contrôles de qualité internes et externes très rigoureux. Chaque filtre à eau MAXTRA PRO est traité à la vapeur pour une hygiène optimale et est placé sous emballage individuel de protection (remarque : ce traitement entraîne de la condensation lors de l'ensachage qui peut rendre le filtre à eau MAXTRA PRO humide).

Le matériau filtrant du filtre à eau MAXTRA PRO subit un traitement spécial à l'argent pour des raisons d'hygiène. Une petite quantité d'argent peut être libérée dans l'eau. Ceci est conforme aux recommandations de l'Organisation mondiale de la santé (OMS). BRITA vous recommande de remplacer le filtre à eau MAXTRA PRO toutes les 4 semaines pour une filtration optimale.

Veillez suivre les indications de nettoyage recommandées et les conseils de préparation du filtre (chapitres 1-7).

La carafe doit être nettoyée toutes les semaines.

Remarque

Si vous ne vous servez pas de votre carafe filtrante pendant un certain temps (par exemple si vous êtes en vacances), nous vous recommandons de retirer la cartouche MAXTRA PRO et de la placer dans un récipient propre au réfrigérateur. Réservez l'eau restée dans la carafe filtrante pour vos plantes, nettoyez et rangez votre carafe dans un endroit sec à l'abri du soleil. Avant de réutiliser votre carafe filtrante, sortez la cartouche du réfrigérateur, passez-la sous l'eau et remettez-la dans l'entonnoir.

Veillez vous reporter au chapitre 7 « Remplacement du filtre à eau MAXTRA PRO ».

Fonctionnement très facile

1 Nettoyez la carafe avant la première utilisation et chaque fois que vous changez le filtre à eau

Pour un nettoyage optimal, veuillez retourner l'entonnoir BRITA PerfectFit et laisser l'eau du robinet couler directement dans le système BRITA PerfectFit pendant quelques secondes (à l'exception du distributeur d'eau filtrée Flow).

La carafe doit être nettoyée avant la première utilisation et lorsque vous changez le filtre à eau. L'entonnoir et la carafe passent au lave-vaisselle (max. 50 °C) ou peuvent être nettoyés à la main. Veuillez nettoyer votre BRITA Flow uniquement à la main avec de l'eau froide ou tiède.

Couvercle avec BRITA Smart Light (A1) + (A2)

Avant de nettoyer le couvercle, veuillez retirer le BRITA Smart Light en le tournant dans le sens inverse des aiguilles d'une montre. Le BRITA Smart Light ne doit pas être lavé dans le lave-vaisselle ! Nettoyez-le avec un chiffon doux et humide.

Couvercle avec BRITA Memo non amovible (J)

Lavez le couvercle à la main, il ne passe pas au lave-vaisselle !

2 Préparation du filtre à eau MAXTRA PRO (B)

Remplissez la carafe préalablement lavée avec de l'eau froide du robinet.

Plongez le filtre à eau MAXTRA PRO dans l'eau froide et agitez-le doucement jusqu'à ce que toutes les bulles d'air éventuelles se soient échappées. Retirez le filtre à eau MAXTRA PRO et jetez l'eau de la carafe.

3 Insertion du filtre à eau MAXTRA PRO (C)

Pour obtenir une filtration optimale, il est essentiel que le filtre à eau MAXTRA PRO soit correctement inséré. Le nouveau système BRITA PerfectFit vous garantit une filtration optimale en ne laissant l'eau s'écouler que lorsque le filtre à eau MAXTRA PRO de BRITA est correctement inséré, créant ainsi une fermeture hermétique. Introduisez l'entonnoir dans la carafe. Placez le filtre à eau MAXTRA PRO dans l'entonnoir et poussez-le vers le bas jusqu'à ce qu'il soit bien en place. Si l'eau ne s'écoule pas dans l'entonnoir après avoir rempli la carafe d'eau, c'est que le filtre à eau n'est pas inséré correctement. Veuillez réinsérer un peu plus bas le filtre à eau et réessayer. Les carafes filtrantes BRITA sont spécialement conçues pour s'adapter aux filtres à eau MAXTRA PRO. BRITA ne peut donc garantir une filtration optimale qu'avec l'utilisation d'un filtre à eau BRITA MAXTRA PRO.

Le BRITA Flow ne contient pas de système PerfectFit.

4 Remplissage de la carafe filtrante BRITA (D) (E)

L'eau de l'entonnoir est automatiquement filtrée et coule dans la carafe.

Le remplissage de la carafe filtrante BRITA dépend des caractéristiques de son couvercle et du modèle de carafe utilisé.

5 Activation du filtre à eau MAXTRA PRO (F)

Pour un goût et des performances optimaux, effectuez deux remplissages d'eau préliminaires pour activer votre filtre à eau MAXTRA PRO.

Pour rejoindre BRITA dans sa démarche de respect de l'environnement, utilisez l'eau de ces deux premiers remplissages pour vos plantes, par exemple.

6 Réglage de l'indicateur de changement du filtre à eau

Votre indicateur de changement du filtre à eau MAXTRA PRO vous signalera quand remplacer ce dernier. Il y a différents types d'indicateurs sur le couvercle en fonction du modèle de carafe utilisé :

BRITA Smart Light

Doté d'un capteur intelligent, il mesure non seulement le moment où le dernier filtre à eau a été remplacé, mais prend aussi en compte le volume d'eau filtrée versé.

Avant d'utiliser la carafe pour la première fois et après chaque remplacement de filtre, appuyez de façon continue sur le bouton Reset LED BRITA Smart Light pendant environ 5 à 10 secondes, jusqu'à ce que la diode LED verte ait clignoté trois fois.

Votre carafe filtrante est à présent prête à l'emploi.

Le témoin clignotant indique quand vous devez remplacer le filtre à eau :

Lumière verte : le filtre à eau MAXTRA PRO fonctionne de façon optimale.

Lumière jaune : il est bientôt temps de remplacer votre filtre à eau, veuillez vous en procurer un.

Lumière rouge : veuillez remplacer votre filtre à eau !

Vous pouvez vérifier l'état de performance de votre filtre à tout moment en appuyant simplement sur le BRITA Smart Light.

BRITA Memo

Lors de la première utilisation, veuillez enlever le film protecteur de l'indicateur BRITA Memo. Après avoir activé le filtre à eau MAXTRA PRO, appuyez de façon continue et sans relâcher sur le bouton START jusqu'à ce que les quatre barres apparaissent et clignotent deux fois. Un petit point clignotant au coin inférieur droit de l'affichage signale que le BRITA Memo fonctionne. Remplacez le filtre à eau MAXTRA PRO quand les quatre barres auront disparu et que l'écran clignotera.

7 Remplacement du filtre à eau MAXTRA PRO

Tout simplement retirez le filtre à eau MAXTRA PRO et suivez les étapes 1 à 6 !

Remarques importantes

N'exposez pas la carafe filtrante BRITA et le filtre à eau MAXTRA PRO directement aux rayons du soleil et tenez les à l'écart d'éléments chauffants (par exemple le four ou la machine à café).



BRITA vous recommande de conserver les filtres à eau MAXTRA PRO dans un endroit frais, à l'ombre et au sec, dans leur emballage originel. Veuillez tenir le BRITA Smart Light hors de portée des enfants (risque d'ingestion).

Êtes-vous sensible au potassium ?

La teneur en potassium peut légèrement augmenter pendant le processus de filtration. Mais un litre d'eau filtrée BRITA contient moins de potassium qu'une pomme, par exemple.

Si vous souffrez des reins ou devez suivre un régime pauvre en potassium, nous vous recommandons de consulter un médecin avant d'utiliser la carafe filtrante BRITA.

Traces naturelles

Comme tout produit d'origine naturelle, la texture des micro perles de charbon actif présente des caractéristiques variables.

Cela peut se traduire par la libération d'une faible quantité de petites particules de charbon actif dans l'eau filtrée, qui forment alors des petits grains noirs.

Ces particules sont sans danger pour la santé. En cas d'ingestion, elles ne sont pas nocives pour le corps humain.

Si vous constatez la présence de particules de charbon actif, BRITA vous recommande de rincer le filtre plusieurs fois jusqu'à ce que les petits grains noirs disparaissent.

Mise au rebut du BRITA Smart Light et du BRITA Memo

Le BRITA Smart Light et le BRITA Memo contiennent une pile et ont une durée de vie d'environ cinq ans.

Lorsqu'ils arrivent en fin de vie, prenez soin de respecter toutes les prescriptions et réglementations applicables en matière de mise au rebut.



Points de collecte sur www.quefairedemesdechets.fr
Privilégiez la réparation ou le don de votre appareil !

BRITA Smart Light

Veuillez le retirer du couvercle en le tournant dans le sens inverse des aiguilles d'une montre.

BRITA Memo

Placez un tournevis dans l'encoche à côté de celui-ci et retirez-le en faisant levier.

Carafe filtrante et filtre à eau BRITA

Carafe filtrante : veuillez vous référer aux pratiques et réglementations locales de votre pays.

Filtre à eau : les filtres à eau MAXTRA PRO usagés sont recyclables. BRITA met en oeuvre un programme de collecte et de recyclage complet. Afin de limiter l'impact de ses produits sur l'environnement, BRITA réutilise ou recycle intégralement toutes les matières premières. D'autres informations sont disponibles sur www.brita.net ou en contactant le Service Consommateurs de BRITA.

La durabilité est importante pour nous

Nous serons heureux de vous fournir des pièces détachées pour prolonger le cycle de vie de nos produits.

Veuillez contacter le Service Consommateurs BRITA si vous avez des questions sur les pièces détachées.

Exclusion de responsabilité

Veuillez noter que BRITA décline toute responsabilité en cas de non-respect du présent mode d'emploi.

D'autres questions ?

Visitez notre site brita.net

* Ce filtre à eau a été testé pour le plomb, le cuivre, le chlore et le tartre selon la norme DIN EN 17093:2018 (réduction du tartre garantie jusqu'à 120L).



Hola y muchas gracias para elegir BRITA.

Agua filtrada BRITA por ti, tu familia y el medioambiente. Disfruta de tu nuevo producto



Todo nuestro conocimiento experto en los filtros de agua MAXTRA PRO: La **malla superfina** captura las partículas gruesas de las tuberías viejas y la **malla filtrante de alto rendimiento adicional** retiene incluso las partículas más pequeñas* ($\geq 30 \mu\text{m}$) del agua del grifo.

Las potentes perlas de resina intercambiadoras de iones

- desendurecen el agua y protegen tus electrodomésticos*
- para la reducción de metales como el plomo y el cobre

El microcarbón natural de cáscaras de coco

- reduce el olor y sustancias que alteran el sabor como el cloro,
- ofrece agua recién filtrada y de excelente sabor*.

La vida útil máxima del filtro de agua MAXTRA PRO es de 150 litros o 4 semanas.

Ser sostenibles es especialmente importante para nosotros,



por ese motivo nuestros filtros de agua son reciclables. Descubre más en brita.net



Rendimiento óptimo del filtro



Filtra solamente agua fría del grifo.

Utiliza los filtros de agua BRITA únicamente con agua del grifo de las plantas municipales de tratamiento de agua, ya que solo estas cumplen los requisitos legales para la calidad del agua de red.

Importante: Almacena el agua filtrada en un lugar fresco y utilízala en las 24 horas siguientes.

La recomendación oficial para hervir agua del grifo también se aplica al agua filtrada BRITA. La regla es: filtrar primero y hervir después.

Si esta recomendación no es aplicable, limpia la jarra en profundidad e inserta un nuevo filtro de agua.

Generalmente, se recomienda hervir el agua del grifo para el consumo de determinados grupos de personas (p. ej., bebés o personas con inmunodeficiencias).

Máxima calidad e higiene

Más de 50 años de experiencia en filtros de agua proporcionan:

- ✓ Innovación
- ✓ La calidad más alta

Para satisfacer nuestros altos estándares de calidad, aplicamos unos estrictos controles de calidad internos y externos.

Cada filtro de agua MAXTRA PRO se somete a un tratamiento con vapor caliente por higiene durante su fabricación y, posteriormente, se embala en una lámina protectora. (Nota: El filtro de agua puede estar húmedo debido a la condensación tras el tratamiento con vapor).

El material filtrante del filtro de agua MAXTRA PRO se somete a un tratamiento especial con plata por higiene.

Es posible que pequeñas cantidades de plata se transfieran al agua. Esto está en acorde con las recomendaciones de la Organización Mundial de la Salud (OMS).

BRITA recomienda sustituir el filtro de agua con regularidad.

Sigue los procedimientos de limpieza recomendados y las indicaciones sobre la preparación del filtro (capítulos 1-7).

La jarra debe limpiarse con regularidad.

Nota

Si la jarra no se va a usar en una temporada, retira el filtro del agua, vacía la jarra y sustituye el filtro de agua sin apretar en el embudo vacío.

Consulta el capítulo 7 "Sustitución del filtro de agua MAXTRA PRO".

Funcionamiento sencillo

1 Límpiela antes del primer uso y cada vez que cambies el filtro de agua.

Para unos resultados de limpieza óptimos, pon el embudo BRITA PerfectFit boca abajo y enjuaga el mecanismo de BRITA PerfectFit con agua del grifo durante unos segundos (excepto BRITA Flow).

La jarra debe limpiarse antes del primer uso y cuando cambies el filtro de agua. El embudo y la jarra son aptos para lavavajillas (máx. 50 °C) o pueden limpiarse a mano.

Limpia tu BRITA Flow únicamente a mano y con agua fría o templada.

Tapa con BRITA Smart Light +

Retira BRITA Smart Light antes de limpiar la tapa (gíralo en el sentido contrario al de las agujas del reloj).

BRITA Smart Light no debe lavarse en el lavavajillas. Retira BRITA Smart Light a mano y límpiela con un paño suave y húmedo.

Tapa con BRITA Memo no extraíble

Limpia la tapa a mano, ya que no es apta para lavavajillas.

2 Preparación del filtro de agua MAXTRA PRO **B**

Una vez limpia, llena la jarra con agua fría.

Sumerge el filtro de agua y agítalo ligeramente para eliminar cualquier exceso de aire. Extrae el filtro de agua y vacía el agua de la jarra. ¡Hecho!

3 Inserción del filtro de agua MAXTRA PRO **C**

El sistema BRITA PerfectFit se ha desarrollado para crear un ajuste y sellado perfectos entre el filtro de agua MAXTRA PRO y el embudo.

Inserta el embudo en la jarra y coloca el filtro de agua con firmeza en el embudo. Si el agua no fluye, empuja el filtro de agua más hacia abajo.

BRITA solo puede garantizar una filtración óptima si se utilizan filtros de agua BRITA MAXTRA PRO.

El sistema BRITA PerfectFit no está incluido en el BRITA Flow.

4 Llenado de la jarra con filtro de agua BRITA **D** **E**

El agua del embudo se filtra automáticamente y fluye a la jarra.

Cómo se llene la jarra dependerá del modelo o del tipo de tapa.

5 Activación del filtro de agua MAXTRA PRO **F**

Para un rendimiento y sabor óptimos, deja pasar dos embudos enteros de agua del grifo a través del filtro antes de beber.

Para unirse a BRITA en el cuidado del medio ambiente, puedes utilizar esta agua filtrada para regar las plantas, por ejemplo.

6 Configuración del indicador de cambio del filtro de agua

¡Qué práctico! La jarra con filtro de agua BRITA te indicará cuando necesitas un filtro de agua nuevo.

Para esto, hay diferentes indicadores de cambio en la tapa:

BRITA Smart Light **G** **H** **I**

Su sensor inteligente mide el tiempo desde que se sustituyó el filtro de agua por última vez y registra el volumen de agua filtrada. Antes de usar la jarra por primera vez (y cada vez que cambie el filtro de agua), pulsa el botón Reset de BRITA Smart Light durante unos 5-10 segundos hasta que el indicador LED parpadee en verde tres veces.

Ahora, la jarra está lista para usarse.

La luz parpadeante indica cuándo deberías sustituir el filtro:

Verde: El filtro de agua está filtrando de forma óptima.

Amarilla: Pronto llegará el momento de cambiar el filtro de agua. Piensa en comprar uno nuevo.

Roja: Cambia el filtro de agua.

Puedes comprobar el estado del filtro en cualquier momento pulsando brevemente en BRITA Smart Light.

BRITA Memo **J** **K**

Retira la lámina protectora antes de usar BRITA Memo por primera vez.

Tras activar el filtro de agua, mantén pulsado el botón START hasta que aparezcan cuatro barras en la pantalla y parpadeen dos veces.

El punto parpadeante en la parte inferior derecha del indicador significa: "Memo funcionando".

Si el indicador de vacío parpadea, se necesitará un nuevo filtro de agua.

7 Sustitución del filtro de agua MAXTRA PRO **L**

Solo tienes que retirar el filtro de agua y seguir los pasos del 1 al 6 de las instrucciones.

Información importante

No coloques nunca la jarra con filtro de agua BRITA ni el filtro de agua MAXTRA PRO a pleno sol y mantenlos alejados de elementos calefactores (por ejemplo, hervidoras u hornos convencionales).



Es mejor almacenarlos en un lugar oscuro, fresco y seco (y conservar los filtros de agua nuevos en su embalaje original).

Mantén tu BRITA Smart Light fuera del alcance de los niños (riesgo de ingestión).

¿Sensible al potasio?

El filtrado provoca inicialmente una ligera elevación en el contenido en potasio del agua. Esto es inocuo (por ejemplo, 1 l de agua filtrada BRITA contiene menos potasio que una manzana).

Consulta a tu médico antes de usar un filtro de agua BRITA si padeces insuficiencia renal o debes seguir una dieta especial baja en potasio.

Restos naturales

Las perlas de carbón activo BRITA son de origen natural, de modo que pueden producirse variaciones naturales.

Un pequeño volumen de partículas pequeñas de carbón puede pasar al agua filtrada, por lo que es posible que veas partículas negras.

Estas partículas no son dañinas para la salud porque, si se ingieren, atraviesan el cuerpo de forma natural sin sufrir modificaciones.

Si encuentras partículas de carbón en el agua filtrada, BRITA recomienda enjuagar el filtro de agua hasta que no haya partículas visibles.

Eliminación y piezas de recambio

La BRITA Smart Light y BRITA Memo utilizan baterías (vida útil de aproximadamente 5 años). El indicador de cambio deberá retirarse cuando se alcance este plazo y desecharse adecuadamente de acuerdo con las disposiciones reglamentarias.



BRITA Smart Light

Gírala en sentido contrario al de las agujas del reloj y retírala de la tapa.

BRITA Memo

Extráela con un destornillador (retírala solo para desecharla).

Jarra con filtro de agua BRITA y filtro de agua

Deséchalas según las normativas locales.

La sostenibilidad es importante para nosotros

Estaremos encantados de proporcionarte piezas de recambio para alargar la vida útil de nuestros productos.

Ponte en contacto con los servicios de atención al cliente de BRITA o el distribuidor local si tienes preguntas sobre las piezas de recambio.

Exclusión de responsabilidad

Queremos que comprendas que BRITA no acepta ninguna responsabilidad si no se sigue la información del manual del usuario.

¿Tienes alguna pregunta?

Entonces, visítanos en brita.net.

* De conformidad con la norma DIN EN 17093:2018, se ha analizado este sistema de filtro de agua para detectar la presencia de plomo, cobre, cloro, así como la dureza de carbonatos (la reducción de la dureza de carbonatos hasta los 120L).



Olá! Muito obrigado por escolher a BRITA.

Água filtrada BRITA – para si, para a sua família e para o ambiente! Divirta-se a utilizar o seu novo produto!



Todos os nossos conhecimentos especializados estão contidos nos filtros de água MAXTRA PRO: **A finíssima rede** apanha partículas grosseiras de canalizações antigas e **a rede de filtragem adicional de elevado desempenho** retém até as partículas mais finas* ($\geq 30 \mu\text{m}$) da água da torneira.

Ion Exchange Pearls poderosas

- para uma água mais suave, para proteger os seus eletrodomésticos*
- para reduzir os metais, como o chumbo e o cobre

Microcarvão natural de cascas de coco

- reduz as substâncias que afetam o sabor e o odor, como o cloro
- fornece água filtrada fresca, com bom sabor*

O filtro de água MAXTRA PRO tem uma vida útil máxima de 150 litros ou 4 semanas.

Desempenho ótimo dos filtros



Filtre apenas água fria da torneira.

Utilize apenas os filtros de água BRITA em água da torneira proveniente de estações municipais de tratamento da água – só esta água cumpre os requisitos legais para ser considerada água potável.

Importante: armazene a água filtrada num local fresco e utilize-a num prazo de 24 horas.

A recomendação oficial de ferver a água da torneira também se aplica à água filtrada BRITA. A regra é a seguinte: primeiro filtre e depois ferva!

Caso esta recomendação já não seja aplicável, limpe minuciosamente o jarro e insira um novo filtro de água.

Para determinados grupos de pessoas (por exemplo, para bebés e pessoas com imunidade comprometida), recomenda-se geralmente que a água da torneira seja fervida.

A mais elevada qualidade e higiene

Os mais de 50 anos de experiência com filtros de água significam:

- ✓ Inovação
- ✓ a mais elevada qualidade

Para assegurar a observância das nossas elevadas normas de qualidade, são implementados rigorosos controlos de qualidade internos e externos.

Todos os filtros de água MAXTRA PRO são sujeitos a tratamento com vapor quente durante a fabricação, para efeitos de higiene, e então são embalados numa película protetora. (Nota: o filtro de água poderá estar húmido devido a condensação formada após o tratamento com vapor).

Por motivos de higiene, o material de filtração do filtro de água MAXTRA PRO é submetido a um tratamento especial com prata. Poderá ser libertada na água uma pequena quantidade de prata. Tal respeita as recomendações da Organização Mundial da Saúde (OMS).

A BRITA recomenda que o filtro de água seja substituído regularmente.

Queira respeitar os procedimentos de limpeza recomendados, bem como os conselhos sobre como preparar o filtro (capítulos 1-7).

O jarro deve ser limpo regularmente.

Nota:

Caso o jarro já não seja utilizado há algum tempo, retire o filtro de água, esvazie o jarro e volte a colocar o filtro de água à solta no funil vazio. Consulte o capítulo 7 intitulado “Trocar o filtro de água MAXTRA PRO”.

Funcionamento - muito fácil

1 Limpe antes da primeira utilização e cada vez que mudar o filtro de água

Para obter os melhores resultados de limpeza, vire o funil BRITA PerfectFit de cabeça para baixo e deixe correr água da torneira pelo mecanismo BRITA PerfectFit durante alguns segundos (exceto BRITA Flow).

O jarro deve ser limpo antes da primeira utilização e cada vez que trocar o filtro de água - o funil e o jarro podem ir à máquina de lavar loiça (máx. 50 °C) ou podem ser lavados à mão! O teu BRITA Flow só deve ser lavado à mão com água fria ou morna.

Tampa com BRITA Smart Light **A1** + **A2**

Queira retirar a BRITA Smart Light antes de limpar a tampa (rode no sentido contrário aos dos ponteiros do relógio).

A BRITA Smart Light não deve ser lavada na máquina de lavar loiça! Remova a BRITA Smart Light à mão e limpe-a com um pano macio e húmido.

Tampa com BRITA Memo não amovível **J**

Queira limpar a tampa à mão, pois não pode ir à máquina de lavar loiça!

2 Preparar o filtro de água MAXTRA PRO **B**

Encha o jarro limpo com água fria.

Submerja o filtro de água e abane-o levemente para retirar algum ar em excesso. Remova o filtro de água e descarte a água do jarro. Já está!

3 Inserir o filtro de água MAXTRA PRO **C**

O sistema BRITA PerfectFit foi desenvolvido para assegurar um encaixe e uma vedação perfeitos entre o filtro de água MAXTRA PRO e o funil.

Insira o funil no jarro e encaixe firmemente o filtro de água no funil. Caso a água não esteja a fluir, empurre o filtro de água mais para baixo.

A BRITA apenas garante uma filtração ótima caso sejam utilizados os filtros de água BRITA MAXTRA PRO. O sistema BRITA PerfectFit não está incluído no BRITA Flow.

4 Encher o jarro filtrante BRITA **D** **E**

A água no funil é filtrada automaticamente e flui para o jarro.

A forma como o jarro é enchido dependerá do modelo ou do tipo de tampa.

5 Ativar o filtro de água MAXTRA PRO **F**

Para um sabor e desempenho ótimos deixe que dois funis completos de água da torneira passem pelo filtro antes de beber. Para se juntar à BRITA na salvaguarda do ambiente, pode, por exemplo, utilizar esta água filtrada para regar as suas plantas.

6 Configurar o indicador de mudança do filtro de água

Que prático! O jarro filtrante BRITA dir-lhe-á quando é que precisa de um novo filtro de água.

A tampa tem, para este efeito, vários indicadores de mudança:

BRITA Smart Light **G** **H** **I**

O seu sensor inteligente não só contabiliza o tempo que passou desde a última substituição do filtro de água, como também regista o volume de água filtrada.

Antes de utilizar o jarro pela primeira vez (e cada vez que trocar o filtro de água), carregue no botão reset da BRITA Smart Light durante aproximadamente 5-10 segundos, até que o indicador LED pisque três vezes com uma luz verde.

O jarro está então pronto a usar.

A luz intermitente indica quando é que tem de substituir o filtro:

Verde: O filtro de água está a filtrar de forma ótima.

Amarelo: O filtro de água terá de ser trocado em breve. Pense em comprar um filtro novo!

Vermelho: Troque o filtro de água!

Pode verificar o estado do seu filtro em qualquer momento carregando brevemente na BRITA Smart Light.

BRITA Memo **J** **K**

Retire a película protetora antes de usar o BRITA Memo pela primeira vez.

Após ativar o filtro de água, carregue e mantenha a pressão no botão “START” até que as quatro barras apareçam no ecrã e este pisque duas vezes.

O ponto intermitente no canto inferior direito do ecrã significa: “Memo em funcionamento”.

Caso o ecrã vazio pisque, é necessário um novo filtro de água.

7 Trocar o filtro de água MAXTRA PRO

Basta retirar o filtro de água e seguir os passos 1 a 6 das instruções.

Informação importante

Nunca exponha o jarro filtrante BRITA e o filtro de água MAXTRA PRO diretamente ao sol, e mantenha-os longe de equipamentos que aqueçam (por exemplo, chaleiras ou fornos convencionais).



É preferível mantê-los num local escuro, fresco e seco (e manter os filtros de água novos nas suas embalagens originais). Mantenha a BRITA Smart Light fora do alcance das crianças (risco de engolir)!

Sensível ao potássio?

De início, a filtração causa um ligeiro aumento no teor de potássio da água. Tal é inócuo (por exemplo, um litro de água filtrada BRITA contém menos potássio do que uma maçã).

Consulte o seu médico antes de usar um filtro de água BRITA caso padeça de doença renal ou tenha de seguir uma dieta específica com pouco potássio.

Vestígios naturais

Os grânulos de carvão ativado da BRITA são de origem natural, pelo que podem verificar-se variações naturais.

Um baixo volume de pequenas partículas de carvão (que verá sob a forma de partículas pretas) pode passar para a água filtrada. Estas partículas não são nocivas para a sua saúde, dado que, em caso de ingestão, passam naturalmente pelo seu corpo, sem sofrer quaisquer alterações.

Caso detete partículas de carvão na sua água filtrada, a BRITA recomenda que enxague o filtro de água até as partículas deixarem de ser visíveis.

Eliminação e peças de reposição

A BRITA Smart Light e o BRITA Memo usam pilhas (vida útil de aproximadamente 5 anos).

O indicador de troca deve ser retirado no fim da sua vida útil e devidamente eliminado em conformidade com as normas legais.



BRITA Smart Light

Rode no sentido contrário ao dos ponteiros do relógio e retire da tampa.

BRITA Memo

Levante utilizando uma chave de fendas (retire apenas para efeitos de eliminação).

Jarro filtrante BRITA e filtro de água

Elimine-os de acordo com os regulamentos locais.

A sustentabilidade é importante para nós

Temos todo o gosto em fornecer-lhe peças de reposição a fim de alargar a vida útil dos nossos produtos.

Contacte a assistência ao cliente da BRITA ou o seu distribuidor local caso tenha dúvidas sobre as peças de reposição.

Exclusão de responsabilidade

Pedimos-lhe que compreenda que a BRITA não aceita qualquer responsabilidade caso não sejam respeitadas as informações constantes das instruções de utilização.

Tem mais alguma questão?

Se for o caso, visite-nos em brita.net

* Este filtro de água é testado para chumbo, cobre, cloro e dureza de carbonatos de acordo com a DIN EN 17093:2018 (redução da dureza de carbonatos testada até 120L).



Hallo! Hartelijk dank dat u voor BRITA heeft gekozen.

BRITA gefilterd water – voor u, uw gezin en het milieu. Veel plezier met het gebruik van dit nieuwe product.



Al onze deskundige kennis is verwerkt in de MAXTRA PRO waterfilters: Eerst vangt een **ultra-fijne zeef** de grofste deeltjes uit oude leidingen op en vervolgens filtert een **extra hoogwaardige filterzeef** zelfs de fijnste* deeltjes ($\geq 30 \mu\text{m}$) uit het kraanwater.

Krachtige ionenuitwisselaar parels

- voor zachter water, om uw apparaten te beschermen*
- voor de vermindering van metalen zoals lood en koper

Natuurlijke micro koolstof van kokosnootschalen

- reduceert geur- en smaakverstorende stoffen zoals chloor
- biedt heerlijk smakend, vers gefilterd water*

De maximale levensduur van een MAXTRA PRO waterfilter is 150 liter of 4 weken.

Duurzaam handelen is voor ons bijzonder belangrijk



Daarom kunnen onze waterfilters gerecycled worden. Meer informatie kunt u vinden op brita.net



Optimale filterprestatie



Filter uitsluitend koud kraanwater.

Gebruik BRITA waterfilters alleen met kraanwater van gemeentelijke waterzuiveringsinstallaties, omdat alleen dit water aan de wettelijke eisen voor drinkwaterkwaliteit voldoet.

Belangrijk: bewaar gefilterd water op een koele plaats en gebruik het binnen 24 uur.

Het officiële advies voor het koken van kraanwater geldt ook voor BRITA gefilterd water. De regel is: eerst filteren, dan koken.

Als dit advies niet langer opgaat, moet u de kan grondig schoonmaken en een nieuw waterfilter plaatsen.

Voor bepaalde groepen mensen (bijvoorbeeld mensen met een verminderde weerstand en baby's) wordt over het algemeen het koken van kraanwater aanbevolen.

Hoogste kwaliteit & hygiëne

Meer dan 50 jaar ervaring met waterfiltratie staat voor:

- ✓ Innovatie
- ✓ De hoogste kwaliteit

Om aan onze hoge kwaliteitsnormen te voldoen, voeren we strenge interne en externe kwaliteitscontroles uit.

Elk MAXTRA PRO waterfilter ondergaat tijdens de productie, vanwege hygiënische doeleinden, een behandeling met hete stoom en wordt daarna direct verpakt in een beschermende folie. (Let op: het waterfilter kan door condensatie na de stoombehandeling vochtig zijn). Het filtermateriaal van het MAXTRA PRO waterfilter ondergaat met het oog op hygiëne een speciale behandeling met zilver.

Een kleine hoeveelheid van dat zilver kan in het water terechtkomen. Dit is echter in overeenstemming met de aanbevelingen van de Wereldgezondheidsorganisatie (WHO).

BRITA beveelt aan om het waterfilterpatroon regelmatig te vervangen. Volg de aanbevolen reinigingsprocedures en de aanwijzingen om het filterpatroon gebruiksklaar te maken (hoofdstukken 1-7).

De kan moet regelmatig schoongemaakt worden.

Let op:

Als de kan een tijdje niet gebruikt wordt, moet u het waterfilterpatroon verwijderen, de kan legen en het waterfilterpatroon losjes in de lege trechter terugplaatsen.

Raadpleeg hoofdstuk 7: 'Het MAXTRA PRO waterfilterpatroon vervangen'.

Werking - zeer gemakkelijk

1 Reinig vóór het eerste gebruik en telkens wanneer u het waterfilterpatroon vervangt

Draai voor het beste reinigingsresultaat de BRITA PerfectFit trechter ondersteboven en laat een straal kraanwater gedurende enkele seconden direct in het BRITA PerfectFit-mechanisme stromen (behalve BRITA Flow).

De kan moet vóór het eerste gebruik en wanneer u het waterfilterpatroon vervangt, schoongemaakt worden. De trechter en de kan zijn vaatwasmachinebestendig (max. 50° C) of kunnen met de hand worden schoongemaakt.

Was uw BRITA Flow alleen af met de hand met koud of lauw water.

Deksel met BRITA Smart Light A1 + A2

Verwijder de BRITA Smart Light voordat u het deksel schoonmaakt (tegen de klok in draaien).

De BRITA Smart Light mag niet in de afwasmachine worden gereinigd. Verwijder de BRITA Smart Light met de hand en maak deze schoon met een zachte, vochtige doek.

Deksel met niet-verwijderbaar BRITA Memo J

Maak het deksel met de hand schoon; deze is niet vaatwasmachinebestendig.

2 Voorbereiden van het MAXTRA PRO waterfilterpatroon **B**

Vul de gereinigde kan met koud water.

Dompel het waterfilter onder en schud lichtjes om overtollige lucht te verwijderen. Verwijder het waterfilter en giet het water uit de kan. Klaar!

3 Het MAXTRA PRO waterfilterpatroon plaatsen **C**

Het BRITA PerfectFit-systeem is zo ontwikkeld dat het MAXTRA PRO waterfilter en de trechter perfect passen en goed afsluiten. Steek de trechter in de kan en plaats het waterfilter stevig in de trechter. Duw het waterfilter verder naar beneden als het water er niet doorheen stroomt.

BRITA kan alleen optimale filterresultaten garanderen als er een BRITA MAXTRA PRO waterfilter wordt gebruikt.

Het BRITA PerfectFit-systeem is niet opgenomen in de BRITA Flow.

4 De BRITA waterfilterkan vullen **D** **E**

Het water in de trechter wordt automatisch gefilterd en stroomt in de kan.

Hoe de kan gevuld wordt hangt af van het model of het type deksel.

5 Het MAXTRA PRO waterfilterpatroon activeren **F**

Voor een optimale smaak en werking moet u vóóordat u het water gaat drinken, twee volle trechters kraanwater door het filter laten lopen.

Om samen met BRITA voor het milieu te zorgen, kunt u dit gefilterde water bijvoorbeeld gebruiken om uw planten water te geven.

6 De vervangingsindicator voor het waterfilterpatroon instellen

Dat is handig! De BRITA waterfilterkan zal u laten weten wanneer u een nieuw waterfilterpatroon moet plaatsen.

Hiervoor zijn er in het deksel verschillende vervangingsindicatoren:

BRITA Smart Light **G** **H** **I**

Deze intelligente sensor meet niet alleen de tijd sinds de laatste vervanging van het waterfilter, maar registreert ook de hoeveelheid gefilterd water.

Voordat u de kan voor de eerste keer gebruikt (en na elke keer dat u het waterfilter vervangt), drukt u ca. 5 tot 10 seconden op de BRITA Smart Light reset-knop, totdat de LED-indicator driemaal groen knippert. De kan is nu klaar voor gebruik.

Het knipperende lampje geeft aan wanneer u het filter moet vervangen:

Groen: Het waterfilterpatroon filtert optimaal.

Geel: Het waterfilterpatroon moet binnenkort vervangen worden. Vergeet niet om een nieuwe aan te schaffen.

Rood: Vervang het waterfilterpatroon.

U kunt de status van uw filter op elk moment controleren door kort op BRITA Smart Light te drukken.

BRITA Memo J K

Verwijder de beschermfolie voordat u de BRITA Memo voor het eerst gaat gebruiken.

Nadat u het waterfilter geactiveerd heeft, houdt u de toets 'START' ingedrukt tot er vier streepjes op het display verschijnen die tweemaal knipperen.

Het knipperende stipje rechtsonder op de display betekent: 'Memo in gebruik'.

Er moet een nieuw waterfilterpatroon geplaatst worden als de lege display knippert.

7 De MAXTRA PRO waterfilterpatroon vervangen L

Verwijder het waterfilter en volg de stappen 1 tot 6 van de gebruiksaanwijzing.

Belangrijke opmerkingen

Plaats de BRITA waterfilterkan en het MAXTRA PRO waterfilter nooit in de volle zon en houd de kan uit de buurt van hittebronnen (zoals waterkokers of conventionele ovens).



Het is beter ze op een donkere, koele en droge plaats te bewaren (en nieuwe waterfilterpatronen in hun oorspronkelijke verpakking te bewaren). Houd de BRITA Smart Light buiten bereik van kinderen (risico op inslikken).

Gevoelig voor kalium?

Het filtreren veroorzaakt aanvankelijk een lichte verhoging van het kaliumgehalte van het water. Dit is onschadelijk (één liter BRITA gefilterd water bevat minder kalium dan een appel).

Als u aan een nierziekte lijdt of een speciaal kaliumarm dieet moet volgen, kunt u het beste eerst uw arts raadplegen voordat u een BRITA waterfilter gaat gebruiken.

Natuurlijke sporen

De BRITA actieve koolstof-parels hebben een natuurlijke oorsprong en er kunnen dus natuurlijke variaties voorkomen.

Er kunnen kleine koolstofdeeltjes in het gefilterde water terechtkomen, die u als zwarte deeltjes kunt waarnemen.

Deze deeltjes zijn niet schadelijk voor uw gezondheid, omdat ze op natuurlijke wijze onveranderd door het lichaam gaan als ze ingeslikt worden.

Als u koolstofdeeltjes in uw gefilterde water aantreft, raadt BRITA u aan het waterfilter te spoelen tot er geen deeltjes meer zichtbaar zijn.

Verwijdering en reserveonderdelen

De BRITA Smart Light en de BRITA Memo maken gebruik van batterijen (met een levensduur van ca. 5 jaar).



De vervangingsindicator moet aan het einde van de levensduur verwijderd worden en op de juiste manier en volgens de wettelijke voorschriften worden weggegooid.

BRITA Smart Light

Draai tegen de wijzers van de klok in en verwijder het van het deksel.

BRITA Memo

Verwijder met behulp van een schroevendraaier (alleen verwijderen als u het wilt weggooien).

BRITA waterfilterkan en waterfilterpatroon

Gooi de kan weg in overeenstemming met de plaatselijke voorschriften.

Duurzaamheid is belangrijk voor ons

Met alle plezier leveren we u reserveonderdelen om de levensduur van onze producten te verlengen.

Neem contact op met de BRITA klantenservice of uw plaatselijke distributeur als u vragen hebt over reserveonderdelen.

Uitsluiting van aansprakelijkheid

We vragen om uw begrip voor het feit dat BRITA geen aansprakelijkheid aanvaardt als de informatie in de instructies voor gebruik niet wordt opgevolgd.

Heeft u verder nog vragen?

Ga dan naar brita.net

* Dit waterfiltersysteem is getest op lood, koper, chloor en carbonaathardheid volgens DIN EN 17093:2018 (vermindering van carbonaathardheid is getest tot maximaal 120L).



Dzień dobry. Dziękujemy za wybór produktu BRITA.

Filtrowana woda BRITA - dla Ciebie, Twojej rodziny i środowiska!
Życzymy przyjemnego korzystania z nowego produktu!



Filtr do wody MAXTRA PRO powstał dzięki **naszej wieloletniej eksperckiej wiedzy**. MAXTRA PRO z unikatową technologią BRITA MicroFlow Technology zawiera **niezwykle drobną siatkę** wychytującą duże cząsteczki ze starych rur i **dotatkową siatkę filtracyjną o wysokiej wydajności** zatrzymującą nawet najdrobniejsze* cząsteczki (* $\geq 30 \mu\text{m}$) z wody kranowej.

Skuteczne perłki wymiennika jonowego Ion Exchange Pearls

- dla bardziej miękkiej wody, aby chronić Twoje urządzenia*
- redukują metale, takie jak ołów i miedź

Naturalne mikroperełki węglowe ze skorup orzecha kokosowego

- redukują substancje wpływające negatywnie na zapach i smak, takie jak chlor
- zapewniają doskonałą w smaku, świeżo przefiltrowaną wodę*

Maksymalny okres eksploatacji filtra do wody MAXTRA PRO wynosi 4 tygodnie. Wydajność filtra wynosi 150 litrów.

Optymalna wydajność filtra



Należy filtrować tylko zimną wodę kranową.

Filtrów dzbankowych BRITA należy używać wyłącznie z wodą kranową pochodzącą z komunalnych zakładów oczyszczania wody. Tylko taka woda spełnia określone prawem wymogi dotyczące jakości wody pitnej.

Ważne: przefiltrowaną wodę należy przechowywać w chłodnym miejscu i zużyć w ciągu 24 godzin.

Jeśli na danym terenie będzie zalecenie mówiące o gotowaniu wody z kranu to dotyczy ono także filtrowanej wody BRITA.

Zawsze należy najpierw filtrować, potem gotować!

Jeśli zalecenie to nie będzie już miało zastosowania, należy dokładnie umyć dzbanek i włożyć nowy filtr do wody.

W przypadku pewnych grup ludzi (np. niemowląt i osób z obniżoną odpornością) zalecane jest picie wyłącznie przegotowanej wody.

Najwyższy poziom jakości i higieny

Ponad 50 lat doświadczenia w dziedzinie filtrów do wody to:

- ✓ innowacje
- ✓ najwyższa jakość

W celu spełnienia naszych najwyższych standardów jakości prowadzimy dokładną wewnętrzną i zewnętrzną kontrolę jakości.

Ze względów higienicznych każdy filtr do wody MAXTRA PRO jest na etapie produkcji sterylizowany gorącą parą, a następnie pakowany w folię ochronną. (Uwaga: filtr do wody może być wilgotny z powodu sterylizacji parą).

Ze względów higienicznych złożę filtrujące filtra do wody MAXTRA PRO podlega specjalnemu procesowi z użyciem srebra.

Niewielka ilość srebra może zostać uwolniona do wody. Działania te pozostają w zgodzie z zaleceniami Światowej Organizacji Zdrowia (WHO).

Firma BRITA zaleca regularną wymianę filtra do wody. Prosimy postępować zgodnie z zalecanymi procedurami czyszczenia i wskazówkami dotyczącymi przygotowania filtra (rozdziały 1–7). Dzbanek należy regularnie myć.

Uwaga:

Jeśli dzbanek nie będzie używany przez dłuższy czas, należy wyjąć filtr do wody, opróżnić dzbanek, a następnie umieścić luźno filtr w pustym lejku.

Więcej informacji w rozdziale 7 „Wymiana filtra do wody MAXTRA PRO”.

Bardzo łatwa obsługa

1 Filtr dzbankowy należy umyć przed pierwszym użyciem i przy każdej wymianie filtra do wody.

W celu uzyskania optymalnych rezultatów czyszczenia należy odwrócić lejek z mechanizmem BRITA PerfectFit, a następnie przez kilka minut płukać mechanizm wodą z kranu (nie dotyczy dystrybutora BRITA Flow). Dzbanek należy myć przed pierwszym użyciem i przy wymianie filtra do wody. Lejek i dzbanek można myć w zmywarce (maks. 50°C) lub ręcznie! BRITA Flow należy myć wyłącznie ręcznie w zimnej lub letniej wodzie.

Pokrywka ze wskaźnikiem BRITA Smart Light A1 + A2

Przed wyczyszczeniem pokrywki należy zdemontować wskaźnik BRITA Smart Light (przekręcając go przeciwnie do ruchu wskazówek zegara).

Wskaźnik BRITA Smart Light nie może być myty w zmywarce! Zdemontuj wskaźnik BRITA Smart Light i wyczyść go miękką, wilgotną ściereczką.

Pokrywka z niedemontowalnym wskaźnikiem BRITA Memo J

Pokrywkę należy czyścić ręcznie, ponieważ nie można jej myć w zmywarce!

2 Przygotowanie filtra do wody MAXTRA PRO B

Napełnij umyty dzbanek zimną wodą.

Zanurz filtr do wody i delikatnie potrząśnij, aby usunąć z jego wnętrza nadmiar powietrza. Wyjmij filtr do wody i wylej wodę z dzbanka. Gotowe!

3 Zakładanie filtra do wody MAXTRA PRO C

System BRITA PerfectFit opracowano z myślą o idealnym dopasowaniu i znakomitym uszczelnieniu między filtrem do wody MAXTRA PRO a lejkiem.

Włóż lejek do dzbanka, a następnie wciśnij filtr w lejek. W przypadku braku przepływu wody dociśnij filtr od góry. Firma BRITA gwarantuje optymalną filtrację wyłącznie w przypadku korzystania z filtrów do wody BRITA MAXTRA PRO. Mechanizm BRITA PerfectFit nie znajduje się w dystrybutorze BRITA Flow.

4 Napełnianie dzbanka filtrującego do wody BRITA D E

Woda w lejku jest automatycznie filtrowana i przepływa do dzbanka. Sposób napełniania dzbanka będzie zależał od modelu lub typu pokrywki.

5 Aktywacja filtra do wody MAXTRA PRO F

W celu uzyskania optymalnego smaku wody i optymalnej wydajności należy dwukrotnie napełnić lejek wodą, a przefiltrowaną wodę wylać.

Aby przyłączyć się do działań firmy BRITA na rzecz środowiska, wodę wykorzystaną do aktywacji filtra można używać na przykład do podlewania kwiatów.

6 Ustawianie wskaźnika wymiany filtra do wody

Dzbanek filtrujący do wody BRITA informuje, kiedy potrzebny jest nowy filtr.

Służą do tego różne wskaźniki wymiany umieszczone w pokrywce:

Wskaźnik BRITA Smart Light G H I

Jego inteligentny czujnik zapewnia pomiar nie tylko czasu od ostatniej wymiany filtra, ale również ilości przefiltrowanej wody. Przed pierwszym użyciem dzbanka (i po każdej wymianie filtra do wody) należy nacisnąć przycisk Reset wskaźnika BRITA Smart Light i przytrzymać go przez ok. 5–10 sekund, aż dioda trzykrotnie zamiga na zielono.

Dzbanek jest już gotowy do użytku.

Migające światło informuje o stanie filtra:

Zielone: filtr do wody filtruje optymalnie.

Żółte: zbliża się czas wymiany filtra do wody. Pomyśl o zakupie nowego!

Czerwone: czas wymienić filtr do wody!

Stan filtra możesz sprawdzić w każdej chwili poprzez krótkie naciśnięcie wskaźnika BRITA Smart Light.

Wskaźnik BRITA Memo

Przed pierwszym użyciem wskaźnika BRITA Memo należy zdjąć folię ochronną.

Po aktywacji filtra do wody naciśnij i przytrzymaj przycisk „START” do czasu, kiedy cztery paski pojawią się na wyświetlaczu i migną dwa razy. Migająca kropka w prawym dolnym rogu wyświetlacza oznacza, że wskaźnik Memo jest aktywny.

Jeśli miga pusty wyświetlacz, wymagany jest nowy filtr do wody.

7 Wymiana filtra do wody MAXTRA PRO

Wystarczy wyjąć filtr do wody i postępować według instrukcji (kroki 1-6).

Ważne informacje

Nigdy nie umieszczaj dzbanka filtrującego do wody BRITA ani filtra dzbankowego MAXTRA PRO w pełnym słońcu. Należy je przechowywać z dala od źródeł ciepła (np. czajników czy piekarników konwencjonalnych).

Lepiej przechowywać je w ciemnym, chłodnym i suchym miejscu (ponadto nowe filtry do wody najlepiej przechowywać w oryginalnym opakowaniu). Wskaźnik BRITA Smart Light należy przechowywać poza zasięgiem dzieci (ryzyko połknięcia)!



Wrażliwość na potas

Filtrowanie powoduje początkowo niewielkie zwiększenie zawartości potasu w wodzie. Nie ma to jednak negatywnego wpływu na zdrowie (np. 1 litr filtrowanej wody BRITA zawiera mniej potasu niż jabłko).

Jeśli cierpisz na chorobę nerek lub stosujesz dietę niskopotasową, przed użyciem filtra dzbankowego BRITA skonsultuj się z lekarzem.

Naturalne cząstki

Cząsteczki węgla aktywnego BRITA są pochodzenia naturalnego, w związku z czym mogą się kruszyć.

Do przefiltrowanej wody może przedostawać się niewielka ilość cząsteczek węgla, które widać jako czarne drobinki.

Cząsteczki te nie są szkodliwe dla zdrowia, ponieważ w przypadku połknięcia przechodzą przez układ pokarmowy bez żadnego oddziaływania na organizm.

Jeśli w przefiltrowanej wodzie zauważysz cząsteczki węgla, firma BRITA zaleca opłukiwanie filtra do wody tak długo, aż drobinki przestaną być widoczne.

Utylizacja i części zamienne

Wskaźniki BRITA Smart Light i BRITA Memo wykorzystują baterie (ich czas działania wynosi ok. 5 lat).

Wskaźnik wymiany należy zdemontować pod koniec okresu eksploatacji i zutylizować zgodnie z obowiązującymi przepisami.



Wskaźnik BRITA Smart Light

Przekręć przeciwnie do ruchu wskazówek zegara i zdemontuj z pokrywki.

Wskaźnik BRITA Memo

Podważ przy użyciu śrubokrętu (demontaż zalecany wyłącznie w przypadku konieczności utylizacji).

Dzbanek filtrujący do wody i filtr dzbankowy BRITA

Produkty te należy zutylizować zgodnie z przepisami lokalnymi.

Zrównoważony rozwój jest dla nas ważny:

w miarę dostępności dostarczymy Państwu części zamienne pozwalające wydłużyć czas eksploatacji naszych produktów. W przypadku dodatkowych pytań dotyczących części zamiennych prosimy o kontakt z działem obsługi klienta firmy BRITA lub lokalnym dystrybutorem.

Wyłączenie odpowiedzialności

Prosimy pamiętać, że firma BRITA nie ponosi żadnej odpowiedzialności wynikającej z nieprzestrzegania instrukcji użytkowania.

Czy mają Państwo dodatkowe pytania?

Jeśli tak, zapraszamy na stronę brita.net

* Ten system filtracyjny do wody jest badany pod kątem zawartości ołowiu, miedzi, chloru i twardości węglanowej zgodnie z normą DIN EN 17093:2018 (redukcja kamienia potwierdzona dla 120 l).



Merhaba! BRITA'yı seçtiğiniz için teşekkür ederiz.

BRITA ile filtrelenmiş su – kendiniz için, aileniz için ve çevre için! Yeni ürününüzü keyifle kullanmanızı diliyoruz. 😊

MAXTRA PRO su filtreleri konusunda **uzman bilgi birikimimizin tamamı**:

Benzersiz BRITA MicroFlow teknolojisine sahip MAXTRA PRO: **Süper ince örgü** eski borulardan gelen iri tanecikli parçaları tutarken, **yüksek performanslı ilave filtre örgüsü** ise musluk suyundan gelen en küçük* parçacıkları bile (*≥ 30 µm) tutar..

Güçlü İyon Değiştirici İnciler

- Daha yumuşak su için, cihazlarınızı korumak için*
- kurşun ve bakır gibi metallerin azaltılması için

Hindistan Cevizi Kabuklarından Üretilen Doğal MikroKarbon İnciler

- klor gibi kokuyu ve tadı bozan maddeleri azaltır
- lezzetli ve taze filtrelenmiş su sağlar*

MAXTRA PRO su filtresinin azami kullanım ömrü 150 litre veya 4 haftadır.

İdeal filtre performansı için:

Lütfen sadece soğuk musluk suyunu filtreleyin.

Lütfen BRITA su filtrelerini sadece belediye su arıtma tesislerinden gelen musluk suyu ile kullanın – sadece bu su, içme suyu kalitesine ilişkin yasal gereklilikleri karşılar.

Önemli: Filtrelenmiş suyu serin bir yerde saklayın ve 24 saat içinde kullanın.

Musluk suyunun kaynatılmasına yönelik resmi bir bildiri olduğunda, bu BRITA ile filtrelenmiş su için de geçerlidir. Kural: önce filtreleyin sonra kaynatın!

Suyun kaynatılmasına yönelik bildiri yürürlükten kalktığına, lütfen sürahiyi tamamen temizleyin ve yeni bir su filtresi takın.

Bazı kişiler için (ör. bebekler ve bağışıklık sistemi bozuk olanlar), genellikle musluk suyunun kaynatılması önerilir.

En yüksek kalite ve hijyen

50 yılı aşkın su filtreleme deneyiminin anlamı:

- ✓ İnovasyon
- ✓ En yüksek kalite

Yüksek kalite standartlarımızı karşılamak için sıkı iç ve dış kalite kontrolleri uygulanmaktadır.

Her MAXTRA PRO su filtresi üretim sırasında hijyen amaçları doğrultusunda sıcak buharla işleminden geçer ve ardından koruyucu

bir folyo ile paketlenir. (Not: su filtresi, buhar işleminden sonra yoğuşma nedeniyle nemli olabilir).

MAXTRA PRO su filtresinin filtre malzemesi, hijyenik sebeplerle gümüşle özel bir işleme tabi tutulur.

Suya az miktarda gümüş salınabilir. Bu, Dünya Sağlık Örgütü (DSÖ) önerileri ile uyumludur.

BRITA, su filtresinin düzenli olarak değiştirilmesini önerir. Lütfen önerilen temizlik prosedürlerini ve filtrenin hazırlanmasına ilişkin tavsiyeyi izleyin (bölüm 1 - 7). Sürahi düzenli olarak temizlenmelidir.

Not:

Sürahi bir süre kullanılmayacaksa, su filtresini çıkarın, sürahiyi boşaltın ve su filtresini boş huniye gevşek bir şekilde yerleştirin. Lütfen bölüm 7 "MAXTRA PRO su filtresini değiştirme" kapsamına bakın.

Çalıştırma - çok kolay

1 Filtreli sürahinizi ilk kullanımdan önce ve her filtre değişiminde temizleyin

En ideal temizlik sonuçları için, BRITA PerfectFit hunisini ters çevirin ve BRITA PerfectFit mekanizmasını birkaç saniye boyunca musluk suyuyla yıkayın (BRITA Flow hariç). Sürahi, ilk kullanımdan önce ve su filtresi her değiştirildiğinde temizlenmelidir - huni ve sürahi kısmı bulaşık makinesinde (maks. 50°C) veya elde yıkanabilir. Lütfen BRITA Flow filtreli su sebilini soğuk ya da ılık su kullanarak yalnızca elde yıkayın.

Cam Sürahi: Genellikle, Cam Sürahi sızdırmazlık halkaları bulaşık makinesinde yıkanabilir, ancak yine de elde yıkamanızı öneririz. Aksi halde, hafif renk bozulması oluşabilir. Silikon sızdırmazlık halkasını huniye yeniden takmadan önce tamamen kurutun.

BRITA Smart Light'lı kapak (A1) + (A2)

Lütfen kapağı temizlemeden önce BRITA Smart Light'ı çıkarın (saat yönünün tersine çevirin (x)).

BRITA Smart Light bulaşık makinesinde yıkanmamalıdır. BRITA Smart Light'ı elle çıkarın ve yumuşak, nemli bir bezle temizleyin.

Çıkarılmayan BRITA Memo'lu kapak (J)

Bulaşık makinesinde yıkanamadığı için lütfen kapağı elde temizleyin.

2 MAXTRA PRO su filtresini hazırlama (B)

Temiz sürahiyi soğuk su ile doldurun.

Su filtresini bu suya daldırın ve fazla havayı çıkarmak için hafifçe sallayın. Su filtresini çıkarıp sürahideki suyu dökün.

3 MAXTRA PRO su filtresini yerleştirme C

BRITA PerfectFit Sistemi, MAXTRA PRO su filtresi ile huni arasında mükemmel bir uyum ve sızdırmazlık sağlamak için geliştirilmiştir. Huniyi s rahiye oturtun ve su filtresini huniye sıkıca yerleřtirin. Huniye su doldurulduėunda ařaėıdaki hazneye su geiři olmuyorsa, l tfen su filtresini ařaėı doėru daha da bastırın. BRITA, sadece BRITA MAXTRA PRO su filtreleri kullanıldıėında optimum filtrelemeyi garanti edebilir. BRITA PerfectFit Sistemi, BRITA Flow filtreli su sebilinde mevcut deėildir.

4 BRITA su filtreli s rahiyi doldurma D E

Huni iindeki su otomatik olarak filtrelenerek ařaėıdaki s rahi haznesinin iine akar. S rahinin doldurulma řekli, modeline veya kapaėının t r ne baėlı olacaktır.

5 MAXTRA PRO su filtresini aktif hale getirme F

Optimum tat ve performans iin l tfen imeden  nce iki tam huni kadar musluk suyunu filtreden geirin. Bu ilk iki dolumdaki filtrelenmiř suyu d kmek yerine bitkilerinizi sulamak iin kullanabilir, evreyi koruma konusunda BRITA'ya destek olabilirsiniz.

6 Su filtresi deėiřtirme g stergesini ayarlama

ok kullanıřlı! BRITA su filtreli s rahi, ne zaman yeni bir su filtresine ihtiyaınız olduėunu s yleyecek. Bunun iin kapakta farklı deėiřtirme g stergeleri bulunur:

BRITA Smart Light G H I

Akıllı sens r  sadece son su filtresi deėiřiminden bu yana geen zamanı  lmez, ayrıca filtrelenen suyun hacmini de kaydeder. S rahiyi ilk kez kullanmadan  nce (ve su filtresini her deėiřtirdiėinizde), LED g stergesi   kez yeřil renkte yanıp s nene kadar BRITA Smart Light reset tuřuna yaklařık 5-10 saniye basılı tutun.

S rahi řimdi kullanıma hazırdır.

Yanıp s nen ıřık, filtreyi ne zaman deėiřtirmeniz gerektiėini belirtir:

Yeřil yanıyor: Su filtresi en ideal řekilde filtrelemektedir.
Sarı yanıyor: Kısa bir s re iinde su filtresinin deėiřtirilmesi gerekecek demektir. Yeni bir filtreyi hazırda bulundurun.

Kırmızı yanıyor: Su filtresi deėiřim zamanı gelmiř demektir. L tfen filtrenizi deėiřtirin.

BRITA Smart Light tuřuna kısaca basıp ekerek filtre durumunu istediėiniz an kontrol edebilirsiniz.

BRITA Memo J K

BRITA Memo'yu ilk kez kullanmadan önce üstündeki koruyucu folyoyu çıkarın.

Su filtresini etkinleştirdikten sonra, göstergede dört çubuk görününceye ve iki kez yanıp sönünceye kadar „START“ tuşuna basılı tutun. Gösterge panelinin sağ altındaki yanıp sönen nokta şu anlama gelir: “Gösterge aktif olarak çalışmaktadır.”

Göstergedeki 4 çizginin tamamı kaybolduktan sonra gösterge paneli yanıp sönüyorsa, filtre değişim zamanı gelmiş demektir.

7 MAXTRA PRO su filtresini değiştirme L

Su filtresini yerinden çıkarın ve bölüm 1-6 arasındaki adımları izleyin.

Önemli bilgi

BRITA su filtreli sürahiyi ve MAXTRA PRO su filtresini asla doğrudan güneş altında bırakmayın ve ısı unsurlarından uzakta tutun (ör. su ısıtıcılar veya geleneksel fırınlar).



Onları karanlık, serin ve kuru bir yerde saklamak (ve yeni su filtrelerini orijinal ambalajı içinde saklamak) iyi olacaktır. BRITA Smart Light'ı çocukların ulaşamayacağı yerlerde saklayın (yutma riski).

Potasyuma karşı hassasiyet

Filtreleme ilk başta suyun potasyum içeriğinde biraz yükselmeye neden olur. Bu zararsızdır (ör. BRITA ile filtrelenmiş 1 litre su, bir elmaya kıyasla daha az potasyum içerir).

Böbrek hastalığınız varsa ve/veya potasyum kısıtlı özel bir diyeti izlemeniz gerekiyorsa, BRITA su filtresini kullanmadan önce lütfen doktorunuza danışın.

Doğal kalıntılar

BRITA aktif karbon tanecikleri, doğal kökenlidir ve bu nedenle doğal varyasyonlar meydana gelebilir.

Düşük hacimdeki küçük karbon parçacıkları, siyah parçacıklar olarak görebileceğiniz şekilde filtrelenmiş suya karışabilir.

Bu parçacıklar sağlığınıza zararlı değildir, çünkü yutulurlarsa, değişime uğramadan doğal yollarla vücuttan geçerler.

Filtrelenmiş suyunuzda karbon parçacıkları görürseniz, su filtrenizi görünür hiçbir parçacık kalmayınca kadar durulamanızı öneririz.

İmha ve yedek parçalar

BRITA Smart Light ve BRITA Memo, bir pil kullanır (kullanım ömrü yaklaşık beş yıldır).

Kullanım ömrünün sonunda değiştirme göstergesi çıkarılmalı ve resmi yönetmelikler doğrultusunda uygun biçimde imha edilmelidir.



BRITA Smart Light

Saat yönü tersine döndürün ve kapaktan çıkarın.

BRITA Memo

Bir tornavida kullanarak kaldırın (lütfen BRITA Memo'yu yalnızca atacağınız zaman yerinden çıkarın).

BRITA su filtreli sürahi ve su filtresi

Bunları yerel yönetmeliklere göre imha edin.

Sürdürülebilirlik bizim için önemli:

Ürünlerimizin yaşam döngüsünü uzatmak için size yedek parçaları sağlamaktan mutluluk duyarız.

Yedek parçalar hakkında herhangi bir sorunuz varsa, BRITA müşteri hizmetleri ile iletişime geçin: 08504700740.

Sorumluluktan Muafiyet

Kullanım talimatlarındaki bilgilere uyulmaması halinde BRITA'nın herhangi bir sorumluluk kabul etmediğini anlayışla karşılamanızı rica ederiz.

Sormak istediğiniz başka bir şey daha mı var?

O zaman brita.net adresimizden bizi ziyaret edin.

* Bu su filtreleme sistemi, DIN EN 17093:2018'e göre kurşun, bakır, klor ve karbonat sertliği için test edilmiştir (120 litreye kadar kireç azaltımı onaylanmıştır).

Γεια σας και ευχαριστούμε πολύ που επιλέξατε τη BRITA.

Φιλτραρισμένο νερό BRITA - για εσάς, την οικογένειά σας και το περιβάλλον! Διασκεδάστε με το νέο σας προϊόν! 

Όλη η τεχνογνωσία μας με τα φίλτρα νερού MAXTRA PRO: Το **εξαιρετικά λεπτό πλέγμα** εγκλωβίζει τα χονδρά σωματίδια από τις παλιές σωληνώσεις και το **επιπλέον λεπτό πλέγμα υψηλής απόδοσης** συγκρατεί ακόμα και τα πιο λεπτά* σωματίδια (* $\geq 30 \mu\text{m}$) από το νερό βρύσης.

Ισχυρά μικροσφαιρίδια ανταλλαγής ιόντων

- για μαλακότερο νερό και προστασία των συσκευών σας*
- για μείωση των μετάλλων, όπως ο μόλυβδος και ο χαλκός

Ο φυσικός μικροάνθρακας από κελύφη καρύδας

- μειώνει τις ουσίες που αλλοιώνουν την οσμή και τη γεύση, όπως το χλώριο
- παρέχει φρέσκο φιλτραρισμένο νερό με εξαιρετική γεύση*

Η μέγιστη διάρκεια ζωής ενός φίλτρου νερού MAXTRA PRO είναι 150 λίτρα ή 4 εβδομάδες.

Βέλτιστη απόδοση φίλτρου

Παρακαλούμε φιλτράρετε μόνο κρύο νερό από τη βρύση. Χρησιμοποιείτε μόνο φίλτρα νερού BRITA με νερό βρύσης από δημόσια εργοστάσια επεξεργασίας νερού - μόνο αυτό ικανοποιεί τις νόμιμες απαιτήσεις για ποιότητα πόσιμου νερού.

Σημαντικό: αποθηκεύετε το φιλτραρισμένο νερό σε δροσερό μέρος και χρησιμοποιείτε εντός 24 ωρών.

Η επίσημη συμβουλή για βράσιμο νερού βρύσης ισχύει επίσης για το φιλτραρισμένο νερό BRITA. Ο κανόνας είναι: φιλτράρετε πρώτα, μετά βράστε!

Εάν αυτή η συμβουλή δεν ισχύει πλέον, καθαρίστε την κανάτα καλά και εισαγάγετε ένα νέο φίλτρο νερού.

Για ορισμένες ομάδες ανθρώπων (π.χ. βρέφη και άτομα με ασθενές ανοσοποιητικό σύστημα), συνιστάται γενικά το βράσιμο του νερού της βρύσης.

Υψηλότερη ποιότητα και υγιεινή

Περισσότερα από 50 χρόνια εμπειρίας στα φίλτρα νερού σημαίνουν:

- ✓ Καινοτομία
- ✓ η υψηλότερη ποιότητα

Προκειμένου να ικανοποιηθούν τα υψηλά πρότυπα ποιότητάς μας, υπάρχουν αυστηροί εσωτερικοί και εξωτερικοί έλεγχοι ποιότητας σε ισχύ.

Κάθε φίλτρο νερού MAXTRA PRO υπόκειται σε επεξεργασία με καυτό ατμό για σκοπούς υγιεινής κατά τη διάρκεια της κατασκευής και, στη συνέχεια, συσκευάζεται σε προστατευτική μεμβράνη. (Σημείωση: το φίλτρο νερού ενδέχεται να είναι υγρό λόγω της συμπύκνωσης που ακολουθεί την επεξεργασία με ατμό). Το υλικό εντός του φίλτρου νερού MAXTRA PRO υπόκειται σε ειδική επεξεργασία με άργυρο για σκοπούς υγιεινής.

Μια μικρή ποσότητα αργύρου μπορεί να απελευθερωθεί μέσα στο νερό. Αυτό είναι σύμφωνο με τις συστάσεις του Παγκόσμιου Οργανισμού Υγείας (ΠΟΥ).

Η BRITA συνιστά την τακτική αντικατάσταση του φίλτρου νερού. Ακολουθείτε τις συνιστώμενες διαδικασίες καθαρισμού και τη συμβουλή για την προετοιμασία του φίλτρου (κεφάλαια 1-7). Η κανάτα θα πρέπει να καθαρίζεται τακτικά.

Σημείωση:

Εάν η κανάτα δεν χρησιμοποιείται για κάποιο διάστημα, αφαιρέστε το φίλτρο νερού, αδειάστε την κανάτα και αντικαταστήστε το φίλτρο νερού χαλαρά στο άδειο χωνί.

Ανατρέξτε στο κεφάλαιο 7 «Αλλαγή του φίλτρου νερού MAXTRA PRO».

Λειτουργία - πολύ εύκολη

1 Καθαρίστε πριν την πρώτη χρήση και κάθε φορά που αλλάζετε το φίλτρο νερού

Για βέλτιστα αποτελέσματα καθαρισμού, αναποδογυρίστε το χωνί BRITA PerfectFit και ξεπλύνετε τον μηχανισμό του BRITA PerfectFit με νερό βρύσης για λίγα δευτερόλεπτα (εκτός του BRITA Flow). Η κανάτα θα πρέπει να καθαριστεί πριν την πρώτη χρήση και όταν αλλάζετε το φίλτρο νερού - το χωνί και η κανάτα είναι ασφαλή για το πλυντήριο πιάτων (μεγ. 50° C) ή μπορούν να καθαριστούν με το χέρι! Παρακαλούμε, καθαρίστε το BRITA Flow μόνο στο χέρι, με κρύο ή χλιαρό νερό.

Καπάκι με BRITA Smart Light +

Αφαιρέστε το BRITA Smart Light πριν καθαρίσετε το καπάκι (γυρίστε αριστερόστροφα).

Το BRITA Smart Light δεν πρέπει να πλένεται στο πλυντήριο πιάτων! Αφαιρέστε το BRITA Smart Light με το χέρι και καθαρίστε με ένα μαλακό και υγρό πανί.

Καπάκι με μη αφαιρούμενο BRITA Memo

Καθαρίστε το καπάκι με το χέρι, δεν είναι ασφαλές στο πλυντήριο πιάτων!

2 Προετοιμασία του φίλτρου νερού MAXTRA PRO **B**

Γεμίστε την καθαρή κανάτα με κρύο νερό.

Βυθίστε το φίλτρο νερού και ανακινήστε ελαφρά για να αφαιρέσετε τυχόν πλεόνασμα αέρα. Αφαιρέστε το φίλτρο νερού και αδειάστε το νερό στην κανάτα. Τέλος!

3 Εισαγωγή του φίλτρου νερού MAXTRA PRO **C**

Το σύστημα BRITA PerfectFit έχει αναπτυχθεί για να δημιουργεί μια ιδανική σύνδεση και στεγανοποίηση μεταξύ του φίλτρου νερού MAXTRA PRO και του χωνιού.

Εισαγάγετε το χωνί μέσα στην κανάτα και τοποθετήστε σταθερά το φίλτρο νερού στο χωνί. Πιέστε ακόμα πιο κάτω το φίλτρο νερού εάν δεν διέρχεται νερό.

Η BRITA μπορεί να εγγυηθεί το βέλτιστο φιλτράρισμα μόνο εάν χρησιμοποιούνται φίλτρα νερού BRITA MAXTRA PRO.

Το σύστημα BRITA PerfectFit δεν περιλαμβάνεται στο BRITA Flow.

4 Γέμισμα της κανάτας φίλτρου νερού BRITA **D** **E**

Το νερό μέσα στο χωνί φιλτράρεται αυτομάτως και ρέει μέσα στην κανάτα.

Ο τρόπος που γεμίζει η κανάτα θα εξαρτηθεί από το μοντέλο ή τον τύπο του καπακιού.

5 Ενεργοποίηση του φίλτρου νερού MAXTRA PRO **F**

Για βέλτιστη γεύση και απόδοση, επιτρέψτε τη διέλευση δύο γεμάτων χωνιών νερού βρύσης από το φίλτρο πριν πιείτε.

Για να συμμετέχετε μαζί με τη BRITA στην προστασία του περιβάλλοντος, μπορείτε να χρησιμοποιείτε αυτό το φιλτραρισμένο νερό για να ποτίζετε τα φυτά σας, για παράδειγμα.

6 Ρύθμιση της ένδειξης αλλαγής ανταλλακτικού φίλτρου νερού

Πόσο χρήσιμο! Η κανάτα του φίλτρου νερού BRITA θα σας ενημερώνει όταν χρειάζεστε ένα νέο φίλτρο νερού.

Υπάρχουν διαφορετικές ενδείξεις αλλαγής ανταλλακτικού φίλτρου για αυτό στο καπάκι:

BRITA Smart Light **G** **H** **I**

Ο έξυπνος αισθητήρας του όχι μόνο μετρά τον χρόνο από την τελευταία αντικατάσταση του φίλτρου νερού, αλλά καταγράφει επίσης τον όγκο του φιλτραρισμένου νερού.

Πριν τη χρήση της κανάτας για πρώτη φορά (και μετά από κάθε φορά που αλλάζετε το φίλτρο νερού), πατήστε το πλήκτρο Reset του BRITA Smart Light για περίπου 5 - 10 δευτερόλεπτα μέχρι να αναβοσβήσει η ένδειξη LED τρεις φορές με πράσινο χρώμα.

Η κανάτα είναι τώρα έτοιμη για χρήση.

Το φως που αναβοσβήνει υποδεικνύει πότε θα πρέπει να αντικαταστήσετε το φίλτρο:

Πράσινο: Το φίλτρο νερού εκτελεί βέλτιστο φιλτράρισμα.

Κίτρινο: Σύντομα θα χρειαστεί να αλλάξετε το φίλτρο νερού. Εξετάστε την αγορά ενός νέου!

Κόκκινο: Αλλάξτε το φίλτρο νερού σας!

Μπορείτε να ελέγξετε την κατάσταση του φίλτρου σας οποιαδήποτε στιγμή πατώντας στιγμιαία το BRITA Smart Light.

BRITA Memo

Αφαιρέστε την προστατευτική μεμβράνη πριν χρησιμοποιήσετε το BRITA Memo για πρώτη φορά.

Μετά την ενεργοποίηση του φίλτρου νερού, πατήστε παρατεταμένα το πλήκτρο «START» μέχρι να εμφανιστούν τέσσερις γραμμές στην οθόνη και να αναβοσβήσει δύο φορές. Η κουκκίδα που αναβοσβήνει κάτω δεξιά της οθόνης σημαίνει: «Memo σε λειτουργία.»

Απαιτείται νέο ανταλλακτικό φίλτρο νερού εάν η άδεια μονάδα οθόνης αναβοσβήνει.

7 Αλλαγή του φίλτρου νερού MAXTRA PRO

Απλά αφαιρέστε το φίλτρο νερού και ακολουθήστε τα βήματα 1 έως 6 στις οδηγίες.

Σημαντικές πληροφορίες

Μην τοποθετείτε ποτέ την κανάτα του φίλτρου νερού και το φίλτρο νερού MAXTRA PRO σε απευθείας ηλιακό φως και διατηρείστε τα μακριά από θερμαινόμενα στοιχεία (π.χ. βραστήρες ή φούρνους).



Είναι καλύτερο να φυλάσσονται σε ένα σκοτεινό, δροσερό και ξηρό μέρος (και διατηρείτε τα νέα φίλτρα νερού στην αρχική συσκευασία τους). Φυλάσσετε το BRITA Smart Light μακριά από παιδιά (κίνδυνος κατάποσης)!

Ευαισθησία στο κάλιο;

Το φιλτράρισμα αρχικά προκαλεί μια ελαφριά αύξηση της περιεκτικότητας του νερού σε κάλιο. Αυτό είναι ακίνδυνο (π.χ. σε 1 L φιλτραρισμένου νερού BRITA περιέχεται λιγότερο κάλιο από ό,τι σε ένα μήλο).

Εάν υποφέρετε από νεφροπάθεια, συμβουλευτείτε τον γιατρό σας πριν χρησιμοποιήσετε ένα φίλτρο νερού BRITA ή ακολουθήστε μια ειδική διατροφή χαμηλή σε κάλιο.

Ίχνη φυσικών στοιχείων

Οι κόκκοι ενεργού άνθρακα BRITA είναι φυσικής προέλευσης και επομένως ενδέχεται να προκύψουν φυσικές αποκλίσεις.

Ένας μικρός όγκος μικρών σωματιδίων άνθρακα μπορεί να εισέλθει στο φιλτραρισμένο νερό, στο οποίο μπορεί να δείτε ως μαύρα σωματίδια.

Αυτά τα σωματίδια δεν είναι επικίνδυνα για την υγεία σας καθώς διέρχονται φυσιολογικά εντός του σώματός σας χωρίς να αλλοιώνονται σε περίπτωση κατάποσης.

Εάν ανακαλύψετε σωματίδια άνθρακα στο φιλτραρισμένο νερό σας, η BRITA συνιστά ξέπλυμα με νερό φίλτρου μέχρι να μην υπάρχουν ορατά σωματίδια.

Απόρριψη και ανταλλακτικά

Τα BRITA Smart Light και BRITA Memo χρησιμοποιούν μπαταρίες (διάρκεια ζωής περίπου 5 χρόνια).

Η ένδειξη αλλαγής ανταλλακτικού φίλτρου θα πρέπει να αφαιρείται στο τέλος της διάρκειας ζωής της και να απορρίπτεται κατάλληλα σύμφωνα με τους νομικούς κανονισμούς.



BRITA Smart Light

Περιστρέψτε αριστερόστροφα και αφαιρέστε από το καπάκι.

BRITA Memo

Ανασηκώστε και αφαιρέστε με ένα κατσαβίδι (αφαιρέστε μόνο για τον σκοπό της απόρριψης).

BRITA κανάτα φίλτρου νερού και φίλτρο νερού

Απορρίψτε τα σύμφωνα με τους τοπικούς κανονισμούς.

Η βιωσιμότητα είναι σημαντική για εμάς

Θα χαρούμε να σας προμηθεύσουμε με ανταλλακτικά για να επεκτείνετε τη διάρκεια ζωής των προϊόντων μας. Επικοινωνήστε με την εξυπηρέτηση πελατών της BRITA ή τον τοπικό διανομέα σας σε περίπτωση που έχετε ερωτήσεις σχετικά με ανταλλακτικά.

Αποκλεισμός ευθύνης

Ζητάμε την κατανόησή σας καθώς η BRITA δεν αναλαμβάνει καμία ευθύνη σε περίπτωση που οι πληροφορίες στις οδηγίες χρήσης δεν ακολουθηθούν.

Έχετε περαιτέρω ερωτήσεις;

Επισκεφθείτε μας τότε στη διεύθυνση brita.net

* Αυτό το σύστημα φίλτρου νερού έχει ελεγχθεί για μόλυβδο, χαλκό, χλώριο και σκληρότητα ανθρακικού άλατος σύμφωνα με το πρότυπο DIN EN 17093:2018 (η μείωση της σκληρότητας από ανθρακικό άλατος έχει πιστοποιηθεί σε έως 120L νερού).



Hej og tak fordi du valgte BRITA.

BRITA-filtreret vand – til dig, din familie og miljøet!
God fornøjelse med dit nye produkt



Al vores ekspertviden med MAXTRA PRO vandfiltre: **Superfint net** opfanger grove partikler fra gamle rør, og det **ekstra filternet i høj kvalitet** opfanger selv de fineste partikler* ($\geq 30 \mu\text{m}$) fra postevand.

Effektive ionbytter-perler

- for blødere vand til at beskytte dine apparater*
- til reduktion af metaller som bly og kobber

Naturligt Micro Carbon-granulat af kokosnøddeskaller

- reducerer lugt- og smagshæmmende stoffer som klor
- giver velsmagende, frisk filtreret vand*

Den maksimale levetid for et MAXTRA PRO-vandfilter er 150 liter eller 4 uger.

Optimal filtreringsevne

Brug kun koldt vand fra hanen.

Brug venligst kun BRITA-vandfiltre med postevand fra kommunale vandrensningsanlæg – kun dette opfylder lovkravene for drikkevandskvalitet.

Vigtigt: Opbevar filtreret vand på et køligt sted og brug inden for 24 timer. Officielle råd til at koge postevand gælder også for BRITA-filtreret vand. Reglen er: filter først, kog derefter!

Hvis dette råd ikke længere gælder, bedes du rengøre kanden grundigt og indsætte et nyt vandfilter.

For visse grupper af mennesker (f.eks. babyer og personer med nedsat immunforsvar) anbefales det generelt, at postevand koges.

Højeste kvalitet & hygiejne

Over 50 års erfaring med vandfilter står for:

- ✓ Innovation
- ✓ den højeste kvalitet

For at opfylde vores høje kvalitetsstandarder er der strenge interne og eksterne kvalitetskontroller på plads.

Hvert MAXTRA PRO-vandfilter gennemgår behandling med varm damp pga. hygiejne under fremstillingen og pakkes derefter i en beskyttende folie. (Bemærk: vandfilteret kan være fugtigt på grund af kondens efter dampbehandlingen).

Filtermaterialet i MAXTRA PRO-vandfilteret gennemgår en særlig behandling med sølv af hygiejniske årsager.

Der kan frigives en lille mængde sølv, der er harmløs for helbredet, i vandet. Dette er i overensstemmelse med anbefalingerne fra Verdenssundhedsorganisationen (WHO).

BRITA anbefaler at udskifte vandfilteret regelmæssigt. Følg venligst de anbefalede rengøringsprocedurer og råd om klargøring af filteret (kapitel 1-7). Kanden bør rengøres regelmæssigt.

Bemærk:

Hvis kanden ikke bruges i et stykke tid, skal du fjerne vandfilteret, tømme kanden og sætte vandfilteret løst i den tomme trag. Se kapitel 7 "Udskiftning af MAXTRA PRO-vandfilter".

Nem betjening

1 Rengør før første brug, og hver gang du udskifter vandfilteret

For at opnå optimale rengøringsresultater skal du vende BRITA PerfectFit-tragten på hovedet og skylle BRITA PerfectFit-mekanismen med postevand i nogle få sekunder (Gælder ikke Flow). Kanden bør rengøres før første brug, og når du skifter vandfilter - trag. Bemærk kanden tåler maskinopvask (maks. 50°C) eller kan rengøres i hånden! Rengør kun din BRITA Flow i hånden med koldt eller lunkent vand.

Låg med BRITA Smart Light (A1) + (A2)

Fjern venligst BRITA Smart Light før du rengør låget (drej mod uret). BRITA Smart Light må ikke vaskes i opvaskemaskinen. Fjern BRITA Smart Light manuelt og rengør med en blød, fugtig klud.

Låg med fast BRITA Memo (J)

Rengør låget i hånden, tåler ikke opvaskemaskine!

2 Klargøring af MAXTRA PRO-vandfilteret (B)

Fyld den rene kande med koldt vand.

Nedsenk vandfilteret og ryst let for at fjerne overskydende luft. Fjern vandfilteret og hæld vandet fra kanden. Klar!

3 Indsæt MAXTRA PRO-vandfilter (C)

BRITA PerfectFit-systemet er udviklet til at skabe en perfekt pasform og forsegling mellem MAXTRA PRO-vandfilteret og tragten. Sæt tragten i kanden og sæt vandfilteret fast i tragten. Skub vandfilteret længere ned, hvis vandet ikke strømmer igennem. BRITA kan kun garantere optimal filtrering, hvis der anvendes BRITA MAXTRA PRO-vandfiltre. BRITA PerfectFit System er ikke inkluderet i BRITA Flow.

4 Opfyldning af BRITA-vandfilterkande (D) (E)

Vandet i tragten filtreres automatisk og flyder ned i kanden. Hvordan kanden fyldes, afhænger af modellen eller typen af låg.

5 Aktivering af MAXTRA PRO-vandfilteret (F)

For optimal smag og ydeevne, lad to fulde tragte med postevand passere gennem filteret, før du drikker.

For at slutte sig til BRITA, når det drejer sig om miljøet, kan du bruge dette filtrerede vand til for eksempel at vande dine planter.

6 Udskiftningsindikator for vandfilter

Hvor smart! BRITA-vandfilterkanden fortæller dig, hvornår du har brug for et nyt vandfilter.

Der er forskellige udskiftningsindikatorer for dette i låget:

BRITA Smart Light **G** **H** **I**

Den intelligente sensor måler ikke kun tiden, siden vandfilteret sidst blev udskiftet, men registrerer også mængden af filtreret vand.

Inden du bruger kanden første gang (og efter hver gang du skifter vandfilteret), skal du trykke på BRITA Smart Light-nulstil-knappen i ca. 5-10 sekunder, indtil LED-indikatoren blinker grønt tre gange. Kanden er nu klar til brug.

Det blinkende lys indikerer, hvornår du skal udskifte filteret:

Grøn: Vandfilteret filtrerer optimalt.

Gul: Det er snart tid til at skifte vandfilteret. Overvej at købe et nyt!

Rød: Skift vandfiltret!

Du kan til enhver tid kontrollere din filterstatus ved at trykke kort på BRITA Smart Light.

BRITA Memo **J** **K**

Fjern beskyttelsesfolien, før du bruger BRITA Memo første gang.

Når du har aktiveret vandfilteret, skal du trykke på knappen "START" og holde den nede, indtil fire streger vises på displayet og blinker to gange.

Den blinkende prik nederst til højre på displayenheden betyder: "Memo i gang".

Et nyt vandfilter er påkrævet, hvis den tomme displayenhed blinker.

7 Udskiftning af MAXTRA PRO-vandfilter **L**

Du skal blot fjerne vandfilteret og følge trin 1 til 6 i instruktionerne.

Vigtig information

Placer aldrig BRITA-vandfilterkanden og MAXTRA PRO-vandfilteret i fuld sol og hold dem væk fra varmeelementer (f.eks. elkedler eller konventionelle ovne).



Det er bedre at opbevare dem på et mørkt, køligt og tørt sted (og opbevare nye vandfiltre i deres originale emballage). Opbevar venligst BRITA Smart Light uden for børns rækkevidde (risiko for slugning)!

Overfølsom overfor kalium?

Filtrering forårsager i starten en lille forhøjelse af kaliumindholdet i vandet. Dette er uskadeligt (for eksempel indeholder 1 L BRITA-filtreret vand mindre kalium end et æble).

Kontakt venligst din læge, før du bruger et BRITA-vandfilter, hvis du lider af nyresygdom eller skal følge en særlig diæt med lavt kaliumindhold.

Naturlige spor

BRITA-perlerne med aktivt kul er af naturlig oprindelse, og der kan derfor forekomme naturlige variationer.

En lav volumen af små kulstofpartikler kan komme ind i det filtrerede vand, som kan ligne sorte partikler.

Disse partikler er ikke skadelige for dit helbred, fordi de passerer naturligt gennem kroppen uændret, hvis de sluges.

Hvis du opdager kulstofpartikler i dit filtrerede vand, anbefaler BRITA at skylle vandfilteret, indtil der ikke er flere synlige partikler.

Bortskaffelse og reservedele

BRITA Smart Light og BRITA Memo bruger batterier (levetid på ca. 5 år).

Udskiftningsindikatoren skal fjernes ved slutningen af dens levetid og bortskaffes korrekt i overensstemmelse med de lovbestemte regler.



BRITA Smart Light

Drej mod uret og fjern fra låget.

BRITA Memo

Løft ud med en skruetrækker (fjern den kun med henblik på bortskaffelse).

BRITA-vandfilterkande og vandfilter

Bortskaffelse af disse skal ske i overensstemmelse med lokale love og regler.

Bæredygtighed er vigtigt for os

Vi vil med glæde forsyne dig med reservedele for at forlænge vores produkters levetid.

Kontakt venligst BRITA-kundeservice eller din lokale forhandler, hvis du har spørgsmål om reservedele.

Ansvarsbegrænsning

Vi beder om forståelse for, at BRITA ikke påtager sig noget ansvar, hvis oplysningerne i brugsanvisningen ikke følges.

Har du andre spørgsmål?

Så besøg os på brita.dk

* Dette vandfiltersystem er testet for bly, kobber, klor og karbonathårdhed i overensstemmelse med DIN EN 17093:2018 (reduktion af karbonathårdhed er blevet testet op til 120L).



Hej! Tack för att du väljer BRITA.

BRITA-filtrerat vatten – för dig, din familj och miljön! Ha kul med din nya produkt.



Alla våra expertkunskaper med MAXTRA PRO-vattenfilter: MAXTRA PRO med vår unika BRITA MicroFlow technology: **Superfinmaskigt nät** fångar upp grova partiklar från gamla vattenrör och **ytterligare högpresterande filternät** fångar upp även de finaste* partiklarna (* $\geq 30 \mu\text{m}$) från kranvatten.

Kraftiga jonbytare

- för mjukare vatten, för att skydda dina apparater*
- för reduktion av metaller, såsom bly och koppar

Naturkol från kokosnötskal

- minskar mängden klor och andra ämnen som påverkar smaken
- välsmakande, nyfiltrerat vatten*

Maximal livslängd för ett MAXTRA PRO-vattenfilter är 150 liter eller 4 veckor.

Hållbarhet är extra viktigt för oss



Därför är våra vattenfilter återvinningsbara.
Läs mer på brita.net



Optimal filtreringsprestanda



Filtrera endast kallt kranvatten.

Använd BRITA-vattenfilter för kranvatten från kommunala vattenanläggningar – viktigt att de uppfyller de juridiska kraven för dricksvatten eller för vatten från privat vattenförsörjning som har testats och är säkert att dricka.

Viktigt: förvara filtrerat vatten på en sval plats och förbruka det inom 24 timmar.

Officiella råd för att koka kranvatten gäller även BRITA-filtrerat vatten. Regeln är: filtrera först, koka sedan!

Om det här rådet inte längre gäller ska du diska kannan noggrant och sätta in ett nytt vattenfilter.

För vissa personer (t.ex. småbarn och personer med försämrat immunförsvar) rekommenderas det i allmänhet att kranvattnet kokas.

Högsta kvalitet & hygien

Över 50 års erfarenhet av vattenfilter betyder:

- ✓ Innovation
- ✓ Högsta kvalitet

För att möta våra högkvalitativa standarder finns det strikt intern och extern kvalitetskontroll.

Varje MAXTRA PRO-vattenfilter genomgår behandling med varm ånga i hygiensyfte under tillverkning och förpackas sedan i skyddande folie. (Obs: vattenfiltret kan bli fuktigt på grund av kondens efter ångbehandlingen).

Filtermaterialet för MAXTRA PRO-vattenfiltret genomgår en specialbehandling med silver av hygienskal.

En liten mängd silver kan frigöras i vattnet. Det här ligger i linje med rekommendationerna från världshälsoorganisationen, WHO. BRITA rekommenderar att du byter vattenfilter regelbundet. Följ rekommenderade rengöringsprocedurer och råd kring förberedning av filter (kapitel 1-7). Kannan ska rengöras med jämna mellanrum.

Obs!

Om kannan inte används under en period tar du bort vattenfiltret, tömmer kannan och byter vattenfiltret som sitter löst i den tomma tratten.

Se kapitel 7 "Byta MAXTRA PRO-vattenfilter".

Drift - mycket enkelt

1 Rengör före första användning och varje gång du byter vattenfilter

För optimal rengöring, vänd BRITA PerfectFit-tratten upp och ned och spola BRITA PerfectFit-funktionen med kranvatten i några sekunder (förutom BRITA Flow). Kannan ska rengöras före första användningen och när du byter vattenfilter – tratt och kanna tål maskindisk (max. 50° C) eller kan rengöras för hand! Rengör endast BRITA Flow för hand med kallt eller ljummet vatten.

Glaskanna: Tätningsringarna för glaskannan tål i allmänhet maskindisk, men vi rekommenderar att du rengör dem för hand. Annars kan lätt missfärgning uppstå. Torka noggrant innan du monterar tratten på nytt.

Lock med BRITA Smart Light A1 + A2

Ta bort BRITA Smart Light innan du rengör locket (vrid moturs). BRITA Smart Light får inte diskas i diskmaskin. Ta bort BRITA Smart Light för hand och rengör den med en mjuk, fuktig trasa.

Lock med ej löstagbar BRITA Memo J

Rengör locket för hand, eftersom det inte tål maskindisk.

2 Förbereda MAXTRA PRO-vattenfilter B

Fyll kannan med kallt vatten.

Sänk ned vattenfiltret och skaka lätt för att få bort överskottsluft. Ta bort vattenfiltret och håll ut vattnet ur kannan. Klart!

3 Sätt in vattenfiltret MAXTRA PRO **C**

BRITA PerfectFit System har utvecklats för att skapa en perfekt passform och tätas mellan MAXTRA PRO-vattenfilter och tratten. För in tratten i kannan och placera vattenfiltret ordentligt i tratten. Tryck ned vattenfiltret ytterligare om vattnet inte rinner igenom. BRITA kan bara garantera optimal filtrering om BRITA MAXTRA PRO-vattenfilter används. BRITA PerfectFit System är inte inkluderat i BRITA Flow.

4 Fylla på BRITA-vattenfilterkannan **D** **E**

Vattnet i tratten filtreras automatiskt och rinner ned i kannan. Hur kannan fylls beror på modell eller typ av lock.

5 Aktivera MAXTRA PRO-vattenfilter **F**

För optimal smak och prestanda, låt två fulla trattar med kranvatten passera genom filtret innan du dricker. För att hjälpa BRITA i att verka för en god miljö kan du använda det här filtrerade vattnet när du vattnar dina växter osv.

6 Ställa in bytesindikator för vattenfilter

Så praktiskt! BRITA-vattenfilterkannan informerar dig när du behöver ett nytt vattenfilter.

Det finns olika bytesindikatorer för detta i locket:

BRITA Smart Light **G** **H** **I**

Den intelligenta sensorn mäter inte bara tiden sedan vattenfiltret senast byttes ut, utan registrerar även filtrerad vattenvolym. Innan du använder kannan för första gången (och efter varje gång du byter vattenfilter), trycker du på BRITA Smart Light reset-knappen i omkring 5-10 sekunder tills LED-indikatorn blinkar grönt tre gånger.

Kannan är nu redo att användas.

Den blinkande lampan indikerar när du ska byta filtret:

Grönt: Vattenfiltret filtrerar optimalt.

Gult: Det är snart dags att byta vattenfilter. Fundera på att köpa ett nytt!

Rött: Byt vattenfilter!

Du kan kontrollera filtrets status när som helst genom att trycka kort på BRITA Smart Light.

BRITA Memo **J** **K**

Ta bort skyddsfolien innan du använder BRITA Memo för första gången.

Efter att ha aktiverat vattenfiltret trycker du på START-knappen och håller den intryckt tills alla fyra streck visas på displayen och blinkar två gånger. Den blinkande punkten i nedre högra hörnet på displayenheten står för: "Memo i drift".

Ett nytt vattenfilter krävs om den tomma displayenheten blinkar.

7 Byta MAXTRA PRO-vattenfilter

Ta bort vattenfiltret och följ steg 1 till 6 i instruktionerna.

Viktig information

Placera aldrig BRITA-vattenfilterkannan och MAXTRA PRO-vattenfilter i full sol och håll borta från värmeelement (dvs. vattenkokare eller vanlig ugn).



Det är bättre att förvara dem på en mörk, sval och torr plats (och förvara nya vattenfilter i sin originalförpackning). Förvara BRITA Smart Light utom räckhåll för barn (kvävningsrisk)!

Känslig mot kalium?

Med initial filtrering orsakas en lätt förhöjning i vattnets kaliuminnehåll. Det här är mycket lågt och harmlöst. En liter BRITA-filtrerat vatten innehåller mindre kalium än t.ex. ett äpple. Rådgör med din läkare innan du använder ett BRITA-vattenfilter om du lider av njursjukdom eller om du måste följa en speciell diet med låg kaliumhalt.

Naturliga spår

BRITA jonbytande pärlor med aktivt kol är av naturligt ursprung och därför kan naturliga variationer förekomma.

En låg volym av små kolpartiklar kan tränga in i det filtrerade vattnet. Du kan se dem som svarta partiklar.

Dessa partiklar är inte skadliga för hälsan, eftersom de passerar naturligt genom kroppen utan att påverka om de sväljs.

Om du upptäcker kolpartiklar i ditt filtrerade vatten rekommenderar BRITA att du sköljer vattenfiltret tills inga fler partiklar är synliga.

Kassering och reservdelar

BRITA Smart Light och BRITA Memo använder batterier (livslängd på omkring 5 år).

Bytesindikatorn ska tas bort i slutet av sin livslängd och kasseras korrekt i enlighet med gällande lagstiftning.



BRITA Smart Light

Rotera moturs och ta bort locket.

BRITA Memo

Lyft ut med skruvmejseln (ta bara bort den när den ska kasseras).

BRITA-vattenfilterkanna och vattenfilter

Kassera dessa i enlighet med lokala förordningar.

Hållbarhet är viktigt för oss:

Vi vill kunna erbjuda reservdelar för att utöka livscykeln för våra produkter.

Kontakta kundtjänst för BRITA eller din lokala distributör om du har frågor om reservdelar.

Ansvarsbegränsning

Vi ber om din förståelse för att BRITA inte tar något ansvar om informationen i användarinstruktionerna inte följs.

Har du några frågor?

Besök oss på brita.se

* Detta vattenfiltreringssystem har testats för bly, koppar, klor och karbonathårdhet i enlighet med DIN EN 17093:2018 (certifierad för att reducera kalkavlagringar för 120L).



Hei og tusen takk for at du valgte BRITA.

BRITA-filtrert vann – for deg, din familie og miljøet!
Nyt bruken av produktene våre! 😊

All vår ekspertise med MAXTRA PRO-vannfiltre:
MAXTRA PRO med vår unike BRITA MicroFlow Technology:
En svært **finmasket netting** fanger opp grove partikler fra gamle rør og det **ekstra høyttelsesfilteret** filtrerer selv de minste* partiklene (* $\geq 30 \mu\text{m}$) fra springvann.

Kraftfulle Ion Exchange Pearls

- for bløtere vann, for å beskytte apparatene dine*
- for reduksjon av metaller som bly og kopper

Naturlig mikrokarbon fra kokosnøttskall

- reduserer odør og andre smaksforringende stoffer slik som klor.
- sørger for velsmakende, ferskt nyfiltrert vann*

Maksimal levetid for et MAXTRA PRO-vannfilter er 150 liter eller 4 uker.

Bærekraft er svært viktig for oss



Derfor er våre vannfiltre resirkulerbare.
Les mer på brita.net



Optimal filterytelse



Filtrer bare kaldt vann.

Bruk kun BRITA-vannfiltre med vann fra kommunale vannbehandlingsanlegg – kun dette oppfyller lovkravene for kvaliteten på drikkevannet.

Viktig: oppbevar filtrert vann på et kjølig sted og bruk innen 24 timer.
Offisielle råd for kokende vann fra springen gjelder også for BRITA-filtrert vann. Regelen er: filtrer først, kok etter!

Hvis dette rådet ikke lenger gjelder, rengjør kannen grundig og tilsett et nytt vannfilter.

For visse grupper mennesker (f.eks. babyer og personer med nedsatt immunitet) anbefales det generelt at vann fra springen skal kokes.

Høyeste kvalitet og hygiene

Over 50 års erfaring med vannfilter står for:

- ✓ Innovasjon
- ✓ Den ypperste kvaliteten

For å oppfylle våre høye kvalitetsstandarder er det strenge interne og eksterne kvalitetskontroller på plass.

Hvert MAXTRA PRO-vannfilter gjennomgår behandling med varm damp for hygieneformål under produksjon og pakkes deretter i en beskyttende folie. (Merk: vannfilteret kan være fuktig på grunn av kondens etter dampbehandlingen). Filtermaterialet til MAXTRA PRO-vannfilteret gjennomgår en spesialbehandling med sølv av hygieniske grunner.

En liten mengde sølv kan fremkomme i vannet. Dette er i tråd med anbefalingene fra Verdens helseorganisasjon (WHO).

BRITA anbefaler å skifte vannfilteret regelmessig.

Vennligst følg de anbefalte rengjøringsprosedyrene og rådene tilknyttet forberedelse av filtre (kapitler 1–7).

Kannen skal rengjøres regelmessig.

Merk:

Hvis kannen ikke brukes på en stund, fjern vannfilteret, tøm kannen og plasser det nye vannfilteret løst i den tomme trakten.

Se kapittel 7 «Utskifting av MAXTRA PRO-vannfilter».

Enkel betjening

1 Rengjør før førstegangs bruk og hver gang du bytter vannfilter

For optimalt rengjøringsresultat, snu BRITA PerfectFit-trakten opp ned og skyll BRITA PerfectFit-mekanismen med vann fra kranen i et par sekunder (ekskludert Brita Flow). Kannen skal rengjøres før førstegangs bruk og hver gang du bytter vannfilter – trakten og kannen tåler oppvaskmaskin (maks. 50 °C) eller kan vaskes for hånd! Rengjør BRITA Flow kun for hånd med kaldt eller lunkent vann.

Lokk med BRITA Smart Light A1 + A2

Vennligst fjern BRITA Smart Light før du rengjør lokket (snu mot klokken).

BRITA Smart Light må ikke vaskes i oppvaskmaskinen! Fjern BRITA Smart Light for hånd og rengjør med en myk, fuktig klut.

Lokk med BRITA Memo J som ikke kan fjernes

Rengjør lokket for hånd, ikke sett i oppvaskmaskinen!

2 Klargjøring av MAXTRA PRO-vannfilter B

Fyll den rene kannen med kaldt vann.

Senk vannfilteret ned og rist litt for å fjerne overflødig luft.

Fjern vannfilteret og hell bort vannet i kannen. Ferdig!

3 Sett inn MAXTRA PRO-vannfilter C

BRITA PerfectFit-systemet er utviklet for å skape en perfekt passform og forsegling mellom MAXTRA PRO-vannfilteret og trakten.

Sett trakten inn i kannen og plasser vannfilteret godt inn i trakten.

Skyv vannfilteret lenger ned hvis vannet ikke renner gjennom.

BRITA kan kun garantere optimal filtrering dersom BRITA MAXTRA PRO-vannfiltre brukes.

BRITA PerfectFit-systemet er ikke inkludert i BRITA Flow.

4 Fylle BRITA-vannfilterkannen **D** **E**

Vannet i trakten filtreres automatisk og renner ned i kannen. Hvordan kannen fylles avhenger av modell eller type lokk.

5 Aktivere MAXTRA PRO-vannfilter **F**

For optimal smak og ytelse, la to fulle trakter med springvann renne gjennom filteret før du drikker.

For å hjelpe BRITA med å ta hensyn til miljøet, kan du for eksempel bruke dette filtrerte vannet for å vanne plantene.

6 Innstilling av indikator for utskifting av vannfilter

Så praktisk! BRITA-vannfilterkanne forteller deg når du trenger et nytt vannfilter.

Det er forskjellige indikatorer for filterpatronutskifting for dette i lokket:

BRITA Smart Light **G** **H** **I**

Den intelligente sensoren måler ikke bare hvor lenge siden vannfilteret sist ble byttet, men registrerer også volumet med filtrert vann.

Før du bruker kannen for første gang (og etter hver gang du bytter vannfilter), trykk på reset-kapp for BRITA Smart Light i ca. 5-10 sekunder helt til LED-indikatoren blinker grønt tre ganger.

Kannen er nå klar til bruk.

Det blinkende lyset indikerer når du bør skifte filteret:

Grønn: Vannfilteret filtrerer optimalt.

Gul: Det er snart på tide å bytte vannfilter.
Vurder å kjøpe et nytt filter!

Rød: Bytt vannfilter!

Du kan sjekke filterstatusen når som helst ved å trykke på BRITA Smart Light.

BRITA Memo **J** **K**

Fjern beskyttelsesfolien før du bruker BRITA Memo for første gang. Etter å ha aktivert vannfilteret, trykk og hold «START»-knappen inne til fire streker vises på displayet og blinker to ganger.

Den blinkende prikken nederst til høyre på displayenheten betyr: «Memo i drift».

Et nytt vannfilter kreves hvis den tomme displayenheten blinker.

7 Utskifting av MAXTRA PRO-vannfilter **L**

Fjern vannfilteret og følg trinn 1 til 6 i instruksjonene.

Viktig informasjon

Plasser aldri BRITA-vannfilterkanne og MAXTRA PRO-vannfilter i direkte sol og hold unna varmeelementer (f.eks. vannkoker eller vanlige ovner).



Det er bedre å oppbevare disse på et mørkt, kjølig og tørt sted (og oppbevar nye vannfiltre i originalemballasjen). Oppbevar Brita Smart Light utilgjengelig for barn (risiko for svelging)!

Er du følsom for kalium?

Filtrering forårsaker i utgangspunktet en liten økning i vannets kaliuminnhold. Dette er ufarlig (f.eks. 1 L BRITA-filtrert vann inneholder mindre kalium enn et eple).

Rådfør deg med legen din før du bruker et BRITA-vannfilter dersom du lider av nyresykdom eller må følge en spesiell lavkaliumdiett.

Naturlige spor av stoffer

BRITA-kuler i aktivkull er av naturlig opprinnelse, og naturlige variasjoner kan dermed oppstå.

Et lavt volum av små karbonpartikler kan fremkomme inn i det filtrerte vannet, som kan ses som svarte partikler.

Disse partiklene er ikke skadelige for helsen da de passerer på naturlig vis gjennom kroppen uendret ved svelging.

Hvis du oppdager karbonpartikler i det filtrerte vannet, anbefaler BRITA å skylle vannfilteret til det ikke er flere partikler synlige.



Avhending og reservedeler

BRITA Smart Light og BRITA Memo bruker batterier (levetid på ca. 5 år).

Indikatoren for utskifting av vannfilter bør fjernes på slutten av levetiden og avhendes på riktig måte i henhold til lovbestemmelsene.

BRITA Smart Light

Roter mot klokken og fjern lokket.

BRITA Memo

Løft ut med en skrutrekker (vennligst fjern kun ved avhending).

BRITA-vannfilterkanne og vannfilter

Avhend kannen i samsvar med lokale forskrifter.

Bærekraft er viktig for oss:

Vi forsyner deg gjerne med reservedeler for å forlenge levetiden til produktene våre.

Vennligst kontakt BRITA sin kundeservice eller din lokale forhandler hvis du har spørsmål om reservedeler.

Ansvarsfraskrivelse

Vi ber om din forståelse for at BRITA ikke påtar seg noe ansvar dersom informasjonen i bruksanvisningen ikke følges.

Har du andre spørsmål? Besøk oss på brita.net

* Dette vannfiltersystemet er testet for bly, kobber, klor og karbonathardhet i henhold til DIN EN 17093:2018 (kalk er sertifisert til å reduseres for 120 L).



Hei ja kiitos, että valitsit BRITAn.

BRITAlla suodatettu vesi – sinulle, perheellesi ja ympäristölle!
Toivottavasti saat paljon iloa uudesta tuotteestasi!



Koko asiantuntemuksemme MAXTRA PRO -vedensuodattimissa:
MAXTRA PRO ainutlaatuisella BRITA MicroFlow -teknologialla:

Erittäin tiheä suodatin nappaa vanhoista putkista irtoavat karkeat hiukkaset, ja **huipputehokas lisäsuodatin** suodattaa hienoimmatkin* hiukkaset (* $\geq 30 \mu\text{m}$) hanavedestä.

Tehokkaat ioninvaihtohelmet

- pehmentävät vettä ja suojaavat laitteitasi*
- vähentävät metalleja, kuten lyijyä ja kuparia

Kookospähkinän kuoresta saatava luonnollinen mikrohiili

- vähentää hajuun ja makuun vaikuttavia aineita, kuten klooria
- tuottaa hyvänmakuista ja raikasta suodatettua vettä*

MAXTRA PRO -vedensuodattimen enimmäiskäyttöaika on 4 viikkoa tai 150 litraa.

Meille on tärkeää toimia ympäristön kannalta kestävästi



Siksi vedensuodattimemme ovat kierrätettäviä.

Lue lisää osoitteessa www.brita.fi.



Optimaalinen suodatuskyky



Suodata vain kylmää vesijohtovettä.

Käytä BRITA-vedensuodattimien kanssa ainoastaan kunnallisesta vedenkäsittelylaitoksesta saatavaa vesijohtovettä – vain se täyttää juomaveden lakisääteiset laatuvaatimukset.

Tärkeää: säilytä suodatettua vettä viileässä paikassa ja käytä se 24 tunnin kuluessa.

Vesijohtoveden keittämiseen liittyvät viralliset ohjeet koskevat myös BRITAlla suodatettua vettä. Sääntö: suodata ensin ja keitä sitten!

Kun veden keittämistä koskeva ohje ei ole enää voimassa, puhdista kannu huolellisesti ja asenna uusi vedensuodatin.

Tietyille ihmisryhmille (esimerkiksi vauvoille ja henkilöille, joilla on heikentynyt immuunijärjestelmä) tarjottava vesijohtovesi on suositeltavaa keittää ennen käyttöä.

Korkein laatu & hygienia

Yli 50 vuoden kokemus vedensuodatuksesta tarkoittaa:

- ✓ innovaatioita
- ✓ korkeinta mahdollista laatua.

Jotta BRITAn korkeat laatuvaatimukset täyttyisivät, laatua valvotaan tiukkojen sisäisten ja ulkoisten tarkastusten avulla. Hygienen varmistamiseksi jokainen MAXTRA PRO -vedensuodatin käsitellään valmistuksen aikana kuumalla höyryllä ja pakataan sitten suojaavaan folioon. (Huomaa: vedensuodatin saattaa olla kostea höyrykäsittelystä aiheutuvan kondensaation vuoksi.) MAXTRA PRO -suodatinmateriaalille tehdään hygieniasyistä myös erikoiskäsittely, jossa käytetään hopeaa. Käsittelyn seurauksena veteen voi vapautua pieni määrä hopeaa. Tämä määrä vastaa Maailman terveysjärjestön (WHO) asettamia vaatimuksia. BRITA suosittelee vedensuodattimen säännöllistä vaihtamista. Noudata puhdistusta ja suodattimen valmistelua koskevia ohjeita (luvut 1–7). Kannu tulee puhdistaa säännöllisesti.

Huomaa:

Jos kannua ei käytetä vähään aikaan, poista vedensuodatin, tyhjennä kannu ja aseta vedensuodatin löysästi tyhjään suppiloon. Katso luku 7: "MAXTRA PRO -vedensuodattimen vaihtaminen".

Käyttö

1 Puhdista osat ennen ensimmäistä käyttöä ja aina vedensuodattimen vaihdon yhteydessä

Käännä BRITA PerfectFit -suppilo ylösalaisin ja huuhtele BRITA PerfectFit -mekanismia hanavedellä muutaman sekunnin ajan (ei koske BRITA Flow -tuotetta). Kannu tulee puhdistaa ennen ensimmäistä käyttöä ja aina vedensuodattimen vaihdon yhteydessä – suppilo ja kannu voidaan pestä astianpesukoneessa (korkeintaan 50 °C) tai käsin. BRITA Flow -tuotteen saa puhdistaa vain käsin kylmällä tai haalealla vedellä.

Lasikannu: Lasikannun tiivisterenkaat ovat konepesun kestäviä, mutta suosittelemme silti niiden pesemistä käsin. Konepesu saattaa aiheuttaa pieniä värimuutoksia. Kuivaa tiiviste perusteellisesti ennen kuin kiinnität sen takaisin suppiloon.

Kansi, jossa on BRITA Smart Light +

Irrota BRITA Smart Light ennen kannen puhdistamista (käännä vastapäivään).

BRITA Smart Lightia ei saa pestä astianpesukoneessa! Irrota BRITA Smart Light käsin ja puhdista se pehmeällä ja kostealla liinalla.

Kansi, jossa on kiinteä BRITA Memo

Kansi ei ole astianpesukoneen kestävä, joten se on puhdistettava käsin!

2 MAXTRA PRO -vedensuodattimen valmistelu **B**

Täytä puhdas kannu kylmällä vedellä.

Upota vedensuodatin veteen ja poista mahdollinen ilma ravistelemalla suodatinta kevyesti. Nosta vedensuodatin pois vedestä ja kaada kannussa oleva vesi pois. Valmista!

3 MAXTRA PRO-vedensuodattimen asentaminen **C**

BRITA PerfectFit System on suunniteltu siten, että

MAXTRA PRO -vedensuodatin istuu suppiloon täysin tiiviisti.

Aseta suppilo kannuun ja aseta sitten vedensuodatin suppiloon.

Työnnä vedensuodatinta alemmaksi, jos vesi ei virtaa sen läpi.

BRITA voi taata optimaalisen suodatuksen vain käytettäessä

BRITA MAXTRA PRO -vedensuodattimia. BRITA PerfectFit System ei sisällä BRITA Flow -tuotteeseen.

4 BRITA-vedensuodatinkannun täyttäminen **D** **E**

Suppiloon lisätty vesi suodattuu automaattisesti ja virtaa

kannuun. Kannun täyttämistapa riippuu mallista ja kannen tyypistä.

5 MAXTRA PRO -vedensuodattimen aktivointi **F**

Suodata kaksi kokonaista suppilollista hanavettä suodattimen läpi

ennen juomista varmistaaksesi optimaalisen maun ja suodatustehon.

Voit auttaa BRITAA säästämään ympäristöä käyttämällä tätä

suodatettua vettä esimerkiksi kasvien kasteluun.

6 Vedensuodattimen vaihdon ilmaisin

Eikö olekin kätevää? BRITA-vedensuodatuskannu ilmoittaa, kun vedensuodatin on vaihdettava uuteen.

Kannessa voi olla erilaisia vaihdon ilmaisimia:

BRITA Smart Light **G** **H** **I**

Älykäs anturi mittaa edellisestä vaihdosta kuluneen ajan ja

kirjaa myös suodatetun veden määrän. Ennen kuin otat kannun

käyttöön (ja aina vedensuodattimen vaihdon yhteydessä), paina

BRITA Smart Lightin Reset-painiketta noin 5–10 sekunnin ajan,

kunnes LED-ilmaisin vilkkuu vihreänä kolme kertaa.

Kannu on nyt valmis käyttöön.

Vilkkuva valo ilmoittaa, milloin suodatin on vaihdettava:

Vihreä: Vedensuodatin suodattaa optimaalisesti.

Keltainen: Pian on aika vaihtaa vedensuodatin.

Harkitse uuden ostamista!

Punainen: Vaihda vedensuodatin!

Voit tarkistaa suodattimesi tilan milloin tahansa painamalla lyhyesti BRITA Smart Light -painiketta.

BRITA Memo J K

Poista suojafolio ennen kuin otat BRITA Memon käyttöön. Kun olet aktivoinut vedensuodattimen, pidä kannen Start-painiketta painettuna, kunnes kaikki neljä palkkia näkyvät näytöllä ja vilkkuvat kahdesti. Vilkkuva piste näytön oikeassa alakulmassa tarkoittaa: "Memo käytössä". Jos näyttö vilkkuu tyhjänä, vedensuodatin on vaihdettava.

7 MAXTRA PRO -vedensuodattimen vaihtaminen L

Poista edellinen vedensuodatin ja noudata sitten ohjeiden vaiheita 1-6.

Tärkeää tietoa

Älä koskaan jätä BRITA-vedensuodatuskannua tai MAXTRA PRO -vedensuodatinta suoraan auringonvaloon tai lämmönlähteiden (esim. vedenkeitin tai uunin) lähetyville.

Säilytä tuotteita pimeässä, viileässä ja kuivassa paikassa (uudet vedensuodattimet alkuperäispakkauksessaan). Säilytä BRITA Smart Light lasten ulottumattomissa (nielemisvaara)!



Kaliumille herkistyneet henkilöt

Suodattaminen aiheuttaa veden kaliumpitoisuuden lievän kohoamisen. Tämä ei ole haitallista (yhdessä litrassa BRITAlla suodatettua vettä on vähemmän kaliumia kuin esimerkiksi omenassa).

Käännä lääkärin puoleen ennen BRITA-vedensuodattimen käyttöä, jos kärsit munuaissairaudesta tai noudatat vähäkaliumista ruokavaliota.

Luonnolliset hiukkaset

BRITA-aktiivihiilihelmet ovat luonnollista alkuperää, joten luonnollista vaihtelua saattaa esiintyä.

Suodatettuun veteen saattaa vapautua pieni määrä hiilihiukkasia, jotka näkyvät vedessä mustina hippuina.

Nämä hiukkaset eivät ole haitallisia terveydelle, koska nieltynä ne kulkeutuvat luonnollisesti muuttumattomina kehon läpi.

Jos huomaat hiilihiukkasia suodatetussa vedessä, BRITA suosittelee vedensuodattimen huuhtelemista, kunnes hiukkasia ei enää näy.

Hävittäminen ja varaosat

BRITA Smart Light ja BRITA Memo toimivat paristoilla (käyttöaika noin 5 vuotta).

Vaihdon ilmaisain tulee irrottaa sen käyttöiän päätyttyä ja hävittää lakisääteisten vaatimusten mukaisesti.



BRITA Smart Light

Käännä vastapäivään ja irrota kannesta.

BRITA Memo

Nosta irti käyttämällä ruuvimeisseliä (irrota vain hävittämistä varten).

BRITA-vedensuodatuskannu ja -vedensuodatin

Hävitä paikallisten määräysten mukaisesti.

Ympäristövastuullisuus on meille tärkeää:

Toimitamme mielellämme varaosia pidentääksemme tuotteidemme käyttöaikaa.

Ota yhteyttä BRITA-asiakaspalveluun tai paikalliseen maahantuojaan, jos sinulla on kysyttävää varaosista.

Vastuuvapausilmoitus

Huomaa, että BRITA ei vastaa mistään vahingoista, jotka aiheutuvat käyttöohjeiden noudattamatta jättämisestä.

Onko sinulla muita kysymyksiä?

Löydät lisätietoa osoitteesta www.brita.fi.

* Tämä vedensuodatinjärjestelmä on testattu lyijyn, kuparin, kloorin ja karbonaattikovuuden osalta standardin DIN EN 17093:2018 mukaisesti (takaa kalkin vähenemisen 120 litraan asti).



Vítejte a děkujeme, že jste si vybrali značku BRITA.

Voda filtrovaná pomocí technologie BRITA - pro vás, vaši rodinu a životní prostředí! Užijte si nový produkt!



S vodním filtrem MAXTRA PRO využijete **všechny naše odborné znalosti** na maximum: MAXTRA PRO s naší jedinečnou BRITA MicroFlow Technology: **Mimořádně jemná síťka** zachycuje hrubé částice ze starého potrubí a **přídavná vysoce výkonná filtrační síťka** zadrží i ty nejjemnější částice (* $\geq 30 \mu\text{m}$) ve vodě z kohoutku..

Účinné perličky Ion Exchange Pearls

- pro měkčí vodu a ochranu vašich spotřebičů*
- k redukci kovů, jako je olovo a měď

Přírodní MicroCarbon ze skořápek kokosového ořechu

- snižuje množství látek vytvářejících zápach a znehodnocujících chuť, jako je chlór.
- zajišťuje čerstvě filtrovanou vodu skvělé chuti*

Maximální životnost vodního filtru MAXTRA PRO je 150 litrů nebo 4 týdny.

Optimální účinnost filtru

Filtrujte pouze studenou vodu z kohoutku.

Vodní filtr BRITA používejte pouze s vodou z kohoutku z městských úpraven vody - pouze tato možnost splňuje zákonné požadavky na kvalitu pitné vody.

Důležité: filtrovanou vodu skladujte na chladném místě a použijte do 24 hodin.

Oficiální doporučení týkající se převaření pitné vody se vztahují také na vodu filtrovanou pomocí technologie BRITA. Platí pravidlo: nejprve vodu filtrujte, a teprve poté ji převařte.

Pokud toto doporučení již neplatí, konvici důkladně očistěte a vložte do ní nový vodní filtr.

Pro některé skupiny obyvatelstva (např. kojence nebo osoby s oslabeným imunitním systémem) se obecně doporučuje vodu z kohoutku převařovat.

Nejvyšší kvalita a hygiena

Více než 50 let zkušeností s vodními filtry je zárukou:

- ✓ Inovace
- ✓ Nejvyšší kvality

Abychom splňovali naše standardy nejvyšší kvality, máme zavedené interní a externí kontrolní mechanismy.

Každý vodní filtr MAXTRA PRO podstoupí z hygienických důvodů během výroby ošetření horkou párou a následně je zabalen do ochranné fólie. (Poznámka: vodní filtr může být z důvodu kondenzace po ošetření párou vlhký).

Filtrační materiál vodního filtru MAXTRA PRO podstoupí z hygienických důvodů speciální ošetření stříbrem.

Do vody se může uvolnit malé množství stříbra. To je v souladu s doporučením Světové zdravotnické organizace (WHO).

Doporučujeme vodní filtr BRITA pravidelně vyměňovat. Dodržujte prosím doporučené postupy čištění a doporučení ohledně přípravy filtru (kapitola 1-7). Konvici byste měli pravidelně čistit.

Poznámka:

Pokud konvici nějakou dobu nepoužíváte, vyjměte vodní filtr, konvici vyprázdněte a vodní filtr volně vložte do prázdné nálevky. Viz kapitolu 7: „Výměna vodního filtru MAXTRA PRO“.

Velmi jednoduché používání

1 Před prvním použitím a při každé výměně vodního filtru konvici očistěte.

Pro optimální výsledky nálevku BRITA PerfectFit obraťte dnem vzhůru a mechanismus BRITA PerfectFit na několik sekund propláchněte vodou z kohoutku (s výjimkou systému BRITA Flow). Konvici byste měli očistit před prvním použitím a při každé výměně vodního filtru – nálevku a konvici lze mýt v myčce na nádobí (při maximální teplotě 50 °C) nebo ručně! Systém BRITA Flow čistěte pouze ručně a studenou nebo vlažnou vodou.

Víko s indikátorem BRITA Smart Light A1 + A2

Před čištěním víka vyjměte indikátor BRITA Smart Light (otočte jím proti směru hodinových ručiček).

Indikátor BRITA Smart Light nelze mýt v myčce na nádobí.

Indikátor BRITA Smart Light umyjte v ruce pomocí měkkého navlhčeného hadříku.

Víko s integrovaným indikátorem BRITA Memo J

Víko prosím myjte v ruce, nelze je totiž mýt v myčce na nádobí.

2 Příprava vodního filtru MAXTRA PRO B

Čistou konvici naplňte studenou vodou.

Ponořte vodní filtr a lehce s ním zatřepejte, abyste odstranili nadbytečný vzduch. Vodní filtr vyjměte a vylejte vodu z konvice. Hotovo!

3 Vložení vodního filtru MAXTRA PRO C

Systém BRITA PerfectFit zaručuje, že vodní filtr MAXTRA PRO v nálevce dokonale sedí a je utěsněný.

Vložte nálevku do konvice a poté do nálevky pevně umístěte vodní filtr. Pokud voda vodním filtrem neprotéká, zatlačte jej níže. BRITA může zaručit optimální filtraci pouze při použití vodních filtrů BRITA MAXTRA PRO. Systém BRITA PerfectFit není součástí BRITA Flow.

4 **Naplnění konvice s vodním filtrem BRITA** D E

Voda v nálevce se filtruje automaticky a protéká do konvice. Způsob naplnění vodou závisí na modelu a druhu víka konvice.

5 **Aktivace vodního filtru MAXTRA PRO** F

K dosažení optimální chuti a účinnosti nechte předtím, než vodu začnete pít, nálevkou dvakrát protéct vodu z kohoutku. Pokud chcete spolu se značkou BRITA chránit životní prostředí, můžete filtrovanou vodu používat například k zalévání rostlin.

6 **Nastavení indikátoru výměny vodního filtru**

Využijte tuto užitečnou funkci! Konvice s vodním filtrem BRITA vám dá vědět, kdy je potřeba nový vodní filtr. Za tímto účelem jsou na víku k dispozici různé indikátory výměny:

BRITA Smart Light G H I

Inteligentní senzor měří nejen dobu od poslední výměny vodního filtru, ale také objem filtrované vody. Než konvici poprvé použijete (a pokaždé, když vyměníte vodní filtr), zmáčkněte tlačítko pro resetování indikátoru BRITA Smart Light na dobu přibližně 5-10 sekund, dokud LED indikátor nezabliká třikrát zeleně.

Konvice je připravena k použití.

Pomocí indikátoru budete vědět, kdy filtr vyměnit:

- Zelené světlo: Voda je filtrována optimálním způsobem.
- Žluté světlo: Vodní filtr bude nutné brzy vyměnit. Naplánujte nákup nového filtru!
- Červené světlo: Vodní filtr je třeba vyměnit!

Stav vodního filtru můžete kdykoli zkontrolovat krátkým stisknutím indikátoru BRITA Smart Light.

BRITA Memo J K

Před prvním použitím indikátoru BRITA Memo odstraňte ochrannou fólii.

Po aktivaci vodního filtru stiskněte a podržte tlačítko START na víku, dokud se na displeji neobjeví čtyři sloupečky a dvakrát neblíknou. Blikající tečka na spodní pravé straně displeje znamená: „Indikátor Memo je připraven k použití.“

Pokud bliká ikona prázdné jednotky, je třeba použít nový vodní filtr.

7 Výměna vodního filtru MAXTRA PRO

Vodní filtr jednoduše vyjměte a řiďte se kroky 1 až 6 v pokynech.

Důležité informace

Konvici s vodním filtrem BRITA ani vodní filtr MAXTRA PRO nikdy nenechávejte na přímém slunci a vždy je udržujte mimo dosah zdrojů tepla (např. varná konvice nebo trouba). Je lepší je uchovávat na tmavém, chladném a suchém místě (a vodní filtry uchovávat v původním balení). Uchovávejte indikátor BRITA Smart Light mimo dosah dětí (riziko spolknutí).



Jste citliví na draslík?

Filtrování vody může mít ze začátku za následek mírné zvýšení obsahu draslíku ve vodě. To je ale nezávadné (např. obsah draslíku v jednom litru vody filtrované pomocí technologie BRITA je menší než například v jablku).

Pokud máte onemocnění ledvin nebo musíte dodržovat speciální dietu s nízkým obsahem draslíku, před používáním vodního filtru BRITA se prosím poraďte se svým lékařem.

Stopové zbytky přírodních prvků

Perličky aktivovaného uhlíku BRITA jsou přírodního původu a mohou se tedy přirozeně lišit.

Do filtrované vody se může dostat malé množství částic uhlíku, které mohou být viditelné jako černé částice.

Tyto částice nejsou zdraví škodlivé. Pokud je spolknete, tělem přirozeně projdou bez jakékoli změny.

Pokud ve filtrované vodě objevíte částice uhlíku, doporučujeme opláchnout vodní filtr, dokud částice nebudou dále viditelné.

Likvidace a náhradní díly

Indikátory BRITA Smart Light a BRITA Memo používají baterie (s životností přibližně 5 let)

Indikátor výměny lze po skončení jeho životnosti vyjmout a řádným způsobem zlikvidovat, v souladu se zákonnými předpisy.



BRITA Smart Light

Otočte proti směru hodinových ručiček a vyjměte z víka.

BRITA Memo

Nadzvedněte pomocí šroubováku (vyjměte pouze z důvodu likvidace).

Konvice s vodním filtrem a vodní filtr BRITA

Zlikvidujte v souladu s místními předpisy.

Udržitelnost je pro nás důležitá:

Rádi vám poskytneme náhradní díly a prodloužíme tak životní cyklus našich produktů.

Máte-li ohledně náhradních dílů jakékoli dotazy, kontaktujte prosím zákaznický servis BRITA či místního distributora.

Vyloučení odpovědnosti

Vezměte prosím na vědomí, že společnost BRITA neponese žádnou odpovědnost, pokud nebudou dodržovány pokyny uvedené v návodu k použití.

Máte jakékoli další dotazy?

Navštivte naše stránky brita.net

* Tento systém vodního filtru byl testován na olovo, měď, chlór a tvrdost způsobenou uhličitany podle normy DIN EN 17093:2018 (certifikace na snížení usazenin vodního kamene při přefiltrování 120 litrů).



Pozdrav i hvala što ste odabrali proizvod tvrtke BRITA.

Filtrirana voda BRITA – za vas, vašu obitelj i okoliš! Uživajte koristeći svoj novi proizvod!



Cjelokupno naše stručno znanje o filtrima za vodu MAXTRA PRO: MAXTRA PRO s našom jedinstvenom tehnologijom BRITA MicroFlow: **Vrlo sitna mrežica** hvata grube čestice iz starih cjevovoda, a **dodatna mrežica filtra iznimne učinkovitosti** zadržava čak i najsitnije* čestice (* $\geq 30 \mu\text{m}$) iz vode iz slavine.

Snažne kuglice za izmjenu iona

- za mekšu vodu, za zaštitu vaših uređaja*
- za smanjenje metala kao što su olovo i bakar

Prirodan MircoCarbon od kokosovih ljuski

- smanjuje neugodne mirise i ostale tvari koje utječu na okus, primjerice klor
- omogućuje svježiju filtriranu vodu izvrsna okusa*

Maksimalni vijek trajanja filtra za vodu MAXTRA PRO jest 150 litara ili četiri tjedna.

Optimalna učinkovitost filtra



Za filtriranje upotrebljavajte isključivo hladnu vodu iz slavine.

Filtre za vodu BRITA koristite samo s vodom iz slavine iz komunalnih uređaja za pročišćavanje vode – jedino to zadovoljava zakonske uvjete za kvalitetu pitke vode.

Važno: čuvajte filtriranu vodu na hladnom mjestu i upotrijebite u roku od 24 sata.

Službeni savjeti za prokuhavanje vode iz slavine odnose se i na vodu filtriranu proizvodima BRITA. Pravilo je: prvo filtrirajte, a zatim prokuhajte!

Ako ovaj savjet više ne vrijedi, temeljito očistite vrč i umetnite novi filter za vodu.

Za neke skupine ljudi (npr. novorođenčad i osobe s oslabljenim imunitetom) obično se preporučuje prokuhavanje vode iz slavine.

Najviša kvaliteta i higijena

Više od 50 godina iskustva filtriranja vode dokazuje:

- ✓ inovaciju
- ✓ najvišu kvalitetu

Kako bismo zadovoljili svoje visoke standarde kvalitete, definirane su stroge unutarnje i vanjske kontrole kvalitete.

Svaki filter za vodu MAXTRA PRO prolazi obradu vrućom parom u higijenske svrhe tijekom proizvodnje, a zatim se pakira u

zaštitnu foliju (Napomena: filter za vodu može biti vlažan zbog kondenzacije nakon obrade parom.).

Filterarski materijal filtra za vodu MAXTRA PRO podvrgava se posebnom tretmanu srebrom zbog higijenskih razloga.

Mala količina srebra može se ispustiti u vodu. To je u skladu s preporukama Svjetske zdravstvene organizacije (WHO).

BRITA preporučuje redovitu zamjenu filtra za vodu. Slijedite preporučene postupke čišćenja i savjete o pripremi filtra (poglavlje 1. - 7.). Vrč treba redovito čistiti.

Napomena:

Ako se vrč neko vrijeme ne koristi, uklonite filter za vodu, ispraznite vrč i olabavite te zamijenite filter za vodu u praznom lijevku.

Pogledajte poglavlje 7. Promjena filtra za vodu MAXTRA PRO.

Rad - vrlo jednostavan

1 Očistite prije prve uporabe i svaki put kada promijenite filter za vodu

Za optimalne rezultate čišćenja okrenite lijevak BRITA PerfectFit naopako i ispirite mehanizam BRITA PerfectFit vodom iz slavine nekoliko sekundi (osim dijela BRITA Flow). Vrč treba očistiti prije prve uporabe i kada promijenite filter za vodu - lijevak i vrč sigurni su za perilicu posuđa (maksimalno 50 °C) ili se mogu očistiti ručno! BRITA Flow čistite samo ručno hladnom ili mlakom vodom.

Stakleni vrč: Općenito, brtveni prstenovi staklenog vrča otporni su na perilicu posuđa, ali i dalje preporučujemo ručno pranje. U suprotnome može doći do blage promjene boje. Temeljito ga osušite prije nego što ga ponovno spojite na lijevak.

Poklopac s opcijom BRITA Smart Light (A1) + (A2)

Prije čišćenja poklopca uklonite BRITA Smart Light (okrenite u smjeru suprotnom od kazaljke na satu (x)).

BRITA Smart Light ne smijete prati u perilici posuđa! Rukom uklonite BRITA Smart Light s pomoću mekane i vlažne krpe.

Poklopac sa sustavom BRITA Memo (J)

Očistite poklopac ručno jer nije siguran za perilicu posuđa!

2 Priprema filtra za vodu MAXTRA PRO (B)

Oprani vrč napunite hladnom vodom.

Uronite filter za vodu i lagano protresite kako biste uklonili višak zraka. Uklonite filter za vodu i ulijte vodu u vrč. Gotovo!

3 Umetanje filtra za vodu MAXTRA PRO (C)

Sustav BRITA PerfectFit razvijen je kako bi postigao idealno prijanjanje i brtvljenje između filtra za vodu MAXTRA PRO i lijevka.

Umetnite lijevak u vrč i stavite filter za vodu čvrsto u lijevak. Gurnite

filtrar za vodu dalje prema dolje ako voda ne teče. BRITA može jamčiti optimalnu filtraciju samo ako se koriste filtri za vodu BRITA MAXTRA PRO. Sustav BRITA PerfectFit nije uključen u BRITA Flow.

4 Punjenje BRITA vrča s filtrom za vodu **D** **E**

Voda u lijevku automatski se filtrira i ulijeva u vrč. Način punjenja vrča ovisi o modelu ili vrsti poklopca.

5 Aktiviranje filtra za vodu MAXTRA PRO **F**

Za optimalan okus i učinkovitost pričekajte da dva puna lijevaka vode iz slavine prođu kroz filtar prije pijenja.

Da biste se pridružili projektu BRITA u zaštiti okoliša, možete koristiti ovu filtriranu vodu za zalijevanje svojih biljaka.

6 Postavljanje indikatora zamjene filtra za vodu

Kako praktično! BRITA vrč za filtriranje vode reći će vam kada vam treba novi filtar za vodu.

Postoje različiti pokazatelji zamjene u poklopcu:

BRITA Smart Light **G** **H** **I**

Njegov inteligentni senzor ne samo da mjeri vrijeme od posljednje zamjene filtra za vodu, već bilježi i volumen filtrirane vode. Prije prvog korištenja vrča (i nakon svake promjene filtra za vodu) pritisnite gumb za resetiranje BRITA Smart Light na otprilike 5 do 10 sekundi dok LED indikator tri puta ne zatreperi zeleno.

Sada je vrč spreman za uporabu.

Trepereće svjetlo označava kada biste trebali zamijeniti filtar:

Zeleno: Filtar za vodu optimalno filtrira.

Žuto: Uskoro će trebati promijeniti filtar za vodu. Razmislite o kupnji novog!

Crveno: Zamijenite filtar za vodu!

Status filtra možete provjeriti u bilo kojem trenutku kratkim pritiskom na BRITA Smart Light.

BRITA Memo **J** **K**

Uklonite zaštitnu foliju prije prve uporabe sustava BRITA Memo. Nakon aktiviranja filtra za vodu pritisnite i držite gumb START dok se na zaslonu ne pojave četiri trake i dvaput zatrepere. Trepćuća točka u donjem desnom kutu jedinice zaslona znači: Aktivan Memo.

Novi filtar za vodu potreban je ako zatreperi prazna jedinica zaslona.

7 Promjena filtra za vodu MAXTRA PRO **L**

Jednostavno uklonite filtar za vodu i slijedite korake uputa od 1 do 6.

Važne informacije

BRITA vrč za filtriranje vode i filter za vodu MAXTRA PRO nikada ne izlažite izravno sunčevoj svjetlosti i držite ih dalje od grijaćih elemenata (npr. kuhala za vodu ili konvencionalnih peći).



Bolje ih je držati na tamnom, hladnom i suhom mjestu (čuvajte nove filtre za vodu u originalnom pakiranju). Brita Smart Light čuvajte izvan dohvata djece (rizik od gutanja)!

Osjetljivi ste na kalij?

Filtriranje u početku uzrokuje blago povišenje sadržaja kalija u vodi. To je bezopasno (npr. 1 litra BRITA filtrirane vode sadrži manje kalija od jabuke).

Posavjetujte se s liječnikom prije uporabe filtra za vodu BRITA ako bolujete od bubrežnih tegoba ili morate slijediti posebnu dijetu s niskim sadržajem kalija.

Prirodni tragovi

Kuglice s aktivnim ugljenom BRITA prirodnog su podrijetla, stoga se mogu pojaviti prirodne varijacije.

Mali volumen malih čestica ugljika može dospjeti u filtriranu vodu, na što ukazuju crne čestice.

Te čestice nisu štetne za vaše zdravlje jer prirodno prolaze kroz tijelo nepromijenjene ako se progutaju.

Ako otkrijete čestice ugljika u filtriranoj vodi, BRITA preporučuje ispiranje filtra za vodu dok se više ne vide čestice.

Zbrinjavanje i rezervni dijelovi

BRITA Smart Light i BRITA Memo koriste baterije (vijek trajanja jest približno pet godina).

Indikator zamjene treba ukloniti u kraju vijeka trajanja i pravilno zbrinuti u skladu sa zakonskim propisima.



BRITA Smart Light

Zakrenite u smjeru suprotnom od kazaljke na satu i uklonite s poklopca.

BRITA Memo

Podignite odvijačem (uklonite ga isključivo u svrhu zbrinjavanja).

BRITA BRITA vrč s filtrom za vodu i filter za vodu

Zbrinite ih u skladu s lokalnim propisima.

Održivost nam je jako važna:

Rado ćemo vas opskrbiti rezervnim dijelovima kako bismo produljili trajanje svojih proizvoda.

Ako imate bilo kakvih pitanja o rezervnim dijelovima, obratite se službi za korisnike tvrtke BRITA ili lokalnom distributeru.

Odricanje od odgovornosti

Molimo vas za razumijevanje jer tvrtka BRITA ne prihvaća odgovornost ako se ne poštuju podaci iz uputa za uporabu.

Imate li dodatnih pitanja?

Posjetite nas na brita.net

* Ovaj sustav filtriranja vode testiran je na olovo, bakar, klor i karbonatnu tvrdoću u skladu sa standardom DIN EN 17093:2018 (kamenac je certificiran sa smanjenjem za 120 l).

Bună ziua și vă mulțumim că ați ales BRITA.

Apă filtrată BRITA – pentru dumneavoastră, familia dumneavoastră și pentru mediul înconjurător! Distracție plăcută folosind noul produs! 😊

Toate cunoștințele noastre de specialitate cu filtrele de apă MAXTRA PRO: MAXTRA PRO cu tehnologia noastră unică BRITA MicroFlow Technology: **Sita superfină** captează particulele grosiere din conductele vechi, iar **sita filtrantă suplimentară de înaltă performanță** reține chiar și cele mai fine* particule ($* \geq 30 \mu\text{m}$) din apa de la robinet.

Tehnologie puternică Ion Exchange Pearls

- pentru o apă cu duritate mai scăzută, pentru a vă proteja aparatele*
- pentru reducerea metalelor, cum ar fi plumbul și cuprul

Microcarbon natural din coji de nucă de cocos

- reduce mirosul – și substanțele care afectează gustul, cum ar fi clorul
- oferă apă filtrată, cu gust proaspăt minunat*

Durata maximă de viață a unui filtru de apă MAXTRA PRO este de 150 de litri sau 4 săptămâni.

Performanță optimă a filtrului

Filtrați numai apă rece de la robinet.

Vă rugăm să utilizați filtrele de apă BRITA numai cu apă de la robinet de la stațiile municipale de tratare a apei – numai aceasta îndeplinește cerințele legale pentru calitatea apei potabile.

Important: păstrați apa filtrată într-un loc răcoros și utilizați-o în termen de 24 de ore.

Recomandările oficiale pentru fierberea apei de la robinet se aplică și pentru apa filtrată BRITA. Regula este: mai întâi filtrați, apoi fierbeți! Dacă acest sfat nu mai este valabil, vă rugăm să curățați bine cana și să introduceți un nou filtru de apă.

Pentru anumite persoane (de ex. bebeluși și persoane cu sistemul imunitar slăbit), se recomandă, în general, ca apa de la robinet să fie fiartă.

Cea mai înaltă calitate și igienă

Peste 50 de ani de experiență în domeniul filtrelor de apă înseamnă:

- ✓ Inovație
- ✓ cea mai înaltă calitate

Pentru a îndeplini standardele noastre înalte de calitate, există controale interne și externe stricte ale calității.

În timpul fabricării, fiecare filtru de apă MAXTRA PRO este supus unui tratament cu aburi fierbinți în scopuri igienice și este apoi ambalat într-o folie de protecție. (Notă: este posibil ca filtrul de apă să fie umed din cauza condensării în urma tratamentului cu abur). Materialul filtrului de apă MAXTRA PRO este supus unui tratament special cu argint din motive de igienă.

O cantitate mică de argint poate să fie eliberată în apă. Acest lucru este în conformitate cu recomandările Organizației Mondiale a Sănătății (OMS).

BRITA recomandă înlocuirea regulată a filtrului de apă. Vă rugăm să urmați procedurile de curățare recomandate și sfaturile privind pregătirea filtrului (capitolele 1 – 7). Cana trebuie curățată în mod regulat.

Notă:

Dacă cana nu este utilizată pentru o perioadă de timp, scoateți filtrul de apă, goliți cana și înlocuiți filtrul de apă în pâlnia goală. Vă rugăm să consultați capitolul 7 „Schimbarea filtrului de apă MAXTRA PRO”.

Utilizare - foarte ușoară

1 Curățați înainte de prima utilizare și de fiecare dată când schimbați filtrul de apă

Pentru rezultate optime de curățare, întoarceți pâlnia BRITA PerfectFit cu capul în jos și spălați mecanismul BRITA PerfectFit cu apă de la robinet timp de câteva secunde (cu excepția BRITA Flow). Cana trebuie curățată înainte de prima utilizare și atunci când schimbați filtrul de apă – pâlnia și cana pot fi spălate în mașina de spălat vase (max. 50 °C) sau pot fi curățate manual! Vă rugăm să spălați filtrul de apă BRITA Flow doar manual, cu apă rece sau călduță.

Capac cu dispozitiv BRITA Smart Light A1 + A2

Vă rugăm să scoateți BRITA Smart Light înainte de a curăța capacul (roțiți în sens invers acelor de ceasornic).

Dispozitivul BRITA Smart Light nu trebuie spălat în mașina de spălat vase. Îndepărtați dispozitivul BRITA Smart Light manual și curățați folosind o cârpă moale și umedă.

Capac cu dispozitiv BRITA Memo nedetașabil J

Vă rugăm să curățați capacul cu mâna, deoarece nu poate fi spălat în mașina de spălat vase!

2 Pregătirea filtrului de apă MAXTRA PRO B

Umpleți cana curată cu apă rece.

Scufundați filtrul de apă și scuturați-l ușor pentru a elimina orice exces de aer. Îndepărtați filtrul de apă și turnați apa din cană. Gata!

3 Introducerea filtrului de apă MAXTRA PRO (C)

Sistemul BRITA PerfectFit a fost dezvoltat pentru a crea o potrivire și o etanșare perfectă între filtrul de apă MAXTRA PRO și pâlnie. Introduceți pâlnia în cană și așezați bine filtrul de apă în pâlnie. Vă rugăm să împingeți filtrul de apă mai mult în jos dacă apa nu curge prin el. BRITA poate garanta o filtrare optimă numai dacă sunt utilizate filtrele de apă BRITA MAXTRA PRO. Sistemul BRITA PerfectFit nu este inclus în BRITA Flow.

4 Umplerea cănii filtrante BRITA (D) (E)

Apa din pâlnie este filtrată automat și curge în cană. Modul în care se umple cana va depinde de model sau de tipul de capac.

5 Activarea filtrului de apă MAXTRA PRO (F)

Pentru un gust și o performanță optime, vă rugăm să lăsați două pâlnii pline de apă de la robinet să treacă prin filtru înainte de a bea apă.

Pentru a vă alătura BRITA în ceea ce privește grija pentru mediul înconjurător, puteți folosi această apă filtrată pentru a vă uda plantele, de exemplu.

6 Setarea indicatorului de schimbare a filtrului de apă

Cât de convenabil! Cana filtrantă BRITA vă va spune când aveți nevoie de un filtru de apă nou.

Există diferiți indicatori de schimbare pentru acest lucru în funcție de model:

BRITA Smart Light (G) (H) (I)

Senzorul său inteligent nu numai că măsoară timpul scurs de la ultima

înlocuire a filtrului de apă, dar înregistrează și volumul de apă filtrată. Înainte de a utiliza cana pentru prima dată (și după fiecare înlocuire a filtrului de apă), apăsați butonul de resetare BRITA Smart Light timp de aproximativ 5-10 secunde, până când indicatorul LED luminează intermitent verde de trei ori.

Cana este acum gata de utilizare.

Lumina intermitentă indică momentul în care trebuie să înlocuiți filtrul:

Verde: Filtrul de apă filtrează în mod optim.

Galben: În curând va fi timpul să schimbați filtrul de apă. Gândiți-vă să achiziționați unul nou!

Roșu: Schimbați filtrul de apă!

Puteți verifica în orice moment starea filtrului dvs. apăsând scurt pe BRITA Smart Light.

BRITA Memo J K

Îndepărtați folia protectoare înainte de a utiliza BRITA Memo pentru prima dată.

După activarea filtrului de apă, apăsați și mențineți apăsat butonul „START” până când pe afișaj apar patru bare și luminează intermitent de două ori. Punctul care luminează intermitent în partea dreaptă jos a afișajului înseamnă: „Memo în funcțiune”. Dacă unitatea de afișare goală luminează intermitent, este necesar un nou filtru de apă.

7 Schimbarea filtrului de apă MAXTRA PRO L

Este suficient să scoateți filtrul de apă și să urmați pașii de la 1 la 6 din instrucțiuni.

Informații importante

Nu așezați niciodată cană filtrantă BRITA și filtrul de apă MAXTRA PRO în bătaia soarelui și țineți-le departe de elementele de încălzire (de exemplu, ceainice sau cuptoare convenționale).



Este mai bine să le depozitați într-un loc întunecat, răcoros și uscat (și păstrați filtrele de apă noi în ambalajul lor original). Depozitați aparatul BRITA Smart Light în afara razei de acțiune a copiilor (risc de înghițire)!

Sensibilitate la potasiu?

Filtrarea determină inițial o ușoară creștere a conținutului de potasiu al apei. Acest lucru este inofensiv (de exemplu, 1 l de apă filtrată BRITA conține mai puțin potasiu decât un măr). Vă rugăm să consultați medicul înainte de a utiliza un filtru de apă BRITA dacă suferiți de boli renale sau dacă trebuie să urmați o dietă specială cu conținut scăzut de potasiu.

Urme naturale

Granulele de cărbune activ BRITA sunt de origine naturală și, prin urmare, pot apărea variații naturale. Un volum redus de particule mici de carbon poate ajunge în apa filtrată, pe care le puteți vedea sub forma unor particule negre. Aceste particule nu sunt dăunătoare pentru sănătate, deoarece trec în mod natural prin organism, neschimbate dacă sunt înghițite. Dacă descoperiți particule de carbon în apa filtrată, BRITA vă recomandă să clătiți filtrul de apă până când nu mai sunt vizibile particule.

Eliminare și piese de schimb

BRITA Smart Light și BRITA Memo utilizează baterii (durată de viață de aproximativ 5 ani).

Indicatorul de schimbare trebuie îndepărtat la sfârșitul duratei sale de viață și eliminat în mod corespunzător, în conformitate cu reglementările legale.



BRITA Smart Light

Rotiți în sens invers acelor de ceasornic și scoateți din capac.

BRITA Memo

Scoateți cu ajutorul unei șurubelnițe (vă rugăm să îl scoateți numai în scopul eliminării).

Cană filtrantă BRITA și filtru de apă

Vă rugăm să le eliminați în conformitate cu reglementările locale.

Sustenabilitatea este importantă pentru noi:

Vom fi bucuroși să vă furnizăm piese de schimb pentru a prelungi ciclul de viață al produselor noastre.

Vă rugăm să contactați serviciul de asistență pentru clienți BRITA sau distribuitorul dvs. local dacă aveți întrebări despre piesele de schimb.

Declinarea responsabilității

Vă rugăm să înțelegeți că BRITA nu își asumă nicio răspundere în cazul în care informațiile din instrucțiunile de utilizare nu sunt respectate.

Aveți alte întrebări?

Vizitați-ne pe brita.net

* Acest sistem de filtrare a apei este testat pentru plumb, cupru, clor și duritatea carbonatului conform DIN EN 17093:2018 (calcarul este certificat pentru a fi redus la 120 l).



Üdvözöljük! Köszönjük, hogy a BRITA termékét választotta.

BRITA készülékkel szűrt víz – Önnek, a családjának és a környezetnek! Élvezze az új termék használatát!



A MAXTRA PRO vízszűrők **szakértelmünk legjavát** tartalmazzák (MAXTRA PRO Pure Performance & MAXTRA PRO Hard Water Expert): A MAXTRA PRO egyedi BRITA MicroFlow technológiával rendelkezik: **A rendkívül finom háló** kiszűri a régi csövekben lévő durva részecskéket és a **magas teljesítményű, kiegészítő szűrőháló** még a legkisebb részecskéket ($\geq 30 \mu\text{m}$) is kiszűri a csapvízből.

Hatékony Ion Exchange Pearls technológia

- vízlágyításhoz, a készülékek védelme érdekében*
- különböző fémek, pl. az ólom és réz mennyiségének csökkentéséhez

A kókuszhéjből előállított természetes mikrokarbon

- csökkenti az illat- és ízérzet rontó anyagok, pl. a klór mennyiségét
- Az eredmény: kiváló ízű, frissen szűrt víz*

A MAXTRA PRO vízszűrő maximális élettartama 150 liter vagy 4 hét.

Optimális szűrőteljesítmény

Kérjük, csak hideg csapvizet szűrjön.

Kérjük, csak BRITA vízszűrőket használjon a helyi vízművek által biztosított csapvízhez – csak ez felel meg az ivóvízminőség jogi követelményeinek.

Fontos: a szűrt vizet tárolja hűvös helyen és használja fel 24 órán belül. A csapvíz felforralására vonatkozó hivatalos ajánlások a BRITA készülékkel szűrt vízre is vonatkoznak. A szabály a következő: először szűrés, utána forralás!

Ha ez az ajánlás már nem érvényes, kérjük, tisztítsa meg alaposan a kancsót és helyezzen be egy új vízszűrőt.

Bizonyos embercsoportok (pl. kisbabák és csökkent ellenálló-képességű személyek) esetében javasolt a csapvíz forralása.

Legmagasabb minőség és higiénia

A több mint 50 éves vízszűrési tapasztalat a következőt jelenti:

- ✓ Innováció
- ✓ a legmagasabb minőség

A magas minőségi követelmények teljesítése érdekében szigorú belső és külső minőségellenőrzés van érvényben.

A gyártás során minden MAXTRA PRO vízszűrőt forró gőzzel kezelünk higiéniai célokból, majd védőfóliába csomagoljuk. (Megjegyzés: a vízszűrő nedves lehet a gőzkezelést követő kondenzáció miatt.)

A MAXTRA PRO vízszűrő szűrőanyaga ezüsttel történő különleges kezelésem esik át higiéniai okokból.

Kis mennyiségű ezüstszennyeződés belekerülhet a vízbe. Ez megegyezik az Egészségügyi Világszervezet (WHO) ajánlásaival. A BRITA a vízszűrő rendszeres cseréjét javasolja. Kérjük, kövesse a szűrő előkészítésére vonatkozó javasolt tisztítási eljárást és ajánlást (1-7. fejezet) A kancsót rendszeresen meg kell tisztítani.

Megjegyzés:

Ha egy időn keresztül nem használja a kancsót, távolítsa el a vízszűrőt, ürítse ki a kancsót és helyezze a vízszűrőt lazán az üres tölcserbe.

Kérjük, tekintse meg a „MAXTRA PRO vízszűrő cseréje” című 7. fejezetet.

Használat - nagyon egyszerű

1 Tisztítsa meg az első használat előtt, és minden egyes alkalommal, amikor vízszűrőt cserél.

Az optimális tisztítási eredmény érdekében fordítsa a BRITA PerfectFit tölcserét lefelé és pár másodpercen keresztül öblítse át csapvízzel a BRITA PerfectFit mechanizmust (kivéve a BRITA Flow-t). A kancsót az első használat előtt és a vízszűrő cseréjekor meg kell tisztítani - a tölcser és a kancsó mosogatógépben tisztítható (max. 50° C) vagy kézzel elmosható! Kérjük, hogy a BRITA Flow-kancsót kizárólag kézzel, hideg vagy langyos vízben mossa el.

BRITA Smart Light funkcióval rendelkező fedél A1 + A2

Kérjük, távolítsa el a BRITA Smart Light kijelzőt a fedél tisztítása előtt (fordítsa az óra járásával ellenkező irányba).

A BRITA Smart Light kijelzőt nem szabad mosogatógépben elmosni. Távolítsa el kézzel a BRITA Smart Light kijelzőt, és puha, nedves törülköhával tisztítsa meg.

Nem eltávolítható BRITAMEMO-val ellátott fedél J

Kérjük, mossa el a fedelet kézzel, mivel mosogatógépben nem tisztítható!

2 A MAXTRA PRO vízszűrő előkészítése B

A tiszta kancsót tölts fel hideg vízzel.

Merítse bele a vízszűrőt és enyhén rázza meg a felesleges levegő eltávolításához. Távolítsa el a vízszűrőt és öntse ki a kancsóból a vizet. Kész!

3 A MAXTRA PRO vízszűrő behelyezése **C**

A BRITA PerfectFit rendszer úgy készült, hogy biztosítsa a tökéletes illeszkedést és tömitést a MAXTRA PRO vízszűrő és a tölcser között.

Helyezze be a tölcserét a kancsóba és tegye a vízszűrőt szorosan a tölcserbe. Kérjük, nyomja a vízszűrőt tovább lefelé, ha a víz nem folyik keresztül. A BRITA csak a BRITA MAXTRA PRO vízszűrő használata esetén garantálja az optimális szűrést. A BRITA Flow nem tartalmazza a BRITA PerfectFit rendszert.

4 A BRITA vízszűrő kancsó feltöltése **D** **E**

A tölcserben lévő víz automatikusan szűrődik és a kancsóba folyik. A kancsó feltöltésének módja a modelltől vagy a fedél típusától függ.

5 A MAXTRA PRO vízszűrő aktiválása **F**

Az optimális íz és teljesítmény érdekében kérjük, hogy két teljes tölcser csapvizet engedjen át a szűrőn fogyasztás előtt.

Ha csatlakozni szeretne a BRITA-hoz a környezetvédelem érdekében, a szűrt vizet felhasználhatja például a növények megöntözésére.

6 A vízszűrő cserekijelzőjének beállítása

Nagyon praktikus! A BRITA vízszűrő kancsó jelezni fogja Önnek, hogy mikor szükséges új vízszűrő.

Erre különböző cserekijelzők vannak a fedélben:

BRITA Smart Light **G** **H** **I**

Az okosérzékelő nem csak a vízszűrő utolsó cseréje óta eltelt időt méri, hanem a szűrt víz mennyiségét is. A kancsó első használata előtt (majd a vízszűrő minden egyes cseréjekor) nyomja meg a BRITA Smart Light "reset" gombot körülbelül 5-10 másodpercig, amíg a LED kijelző háromszor zölden villog.

A kancsó most készen áll a használatra.

A villogó fény jelzi, mikor kell kicserélni a szűrőt:

Zöld: A vízszűrő optimálisan szűr.

Sárga: A vízszűrőt hamarosan ki kell cserélni. Ne feledjen el újat vásárolni!

Piros: Kérjük, cserélje ki a vízszűrőt!

A szűrő állapotát bármikor ellenőrizheti a BRITA Smart Light kijelző rövid ideig tartó megnyomásával.

BRITA Memo J K

Távolítsa el a védőfóliát a BRITA Memo első alkalommal történő használata előtt.

A vízszűrő aktiválása után nyomja le és tartsa lenyomva a fedélen a „START” gombot, amíg mind a négy sáv megjelenik a kijelzőn és kétszer felvillan. A kijelzőegység jobb alsó részén található villogó pont a következőt jelenti: „Memo működésben”

Ha az üres kijelzőegység villog, új vízszűrőre van szükség.

7 A MAXTRA PRO vízszűrő cseréje L

Egyszerűen vegye ki a vízszűrőt, és kövesse az útmutató 1-6. lépését.

Fontos információ

Soha ne tegye a BRITA vízszűrő kancsót és a MAXTRA PRO vízszűrőt a tűző napra és tartsa távol a fűtőelemektől (pl. vízforralótól vagy hagyományos sütőtől).

Jobb, ha sötét, hűvös és száraz helyen tárolja őket (és az új vízszűrőket tárolja az eredeti csomagolásukban). Tárolja a BRITA Smart Light kijelzőt gyermekektől elzárt helyen (lenyelés veszélye)!



Káliumérzékeny?

A szűrés kezdetben a víz káliumtartalmának enyhe emelkedését okozza. Ez ártalmatlan (pl. 1 liter BRITA készülékkel szűrt víz kevesebb káliumot tartalmaz, mint egy alma).

Kérjük, a BRITA vízszűrő használata előtt konzultáljon orvosával, ha vesebetegségben szenved, vagy speciális, káliumszegény diétát kell követnie.

Természetes nyomelemek

A BRITA aktív széngyöngyök természetes eredetűek és ezért előfordulhatnak természetes elváltozások.

Kis mennyiségben aktívszén részecskék kerülhetnek a szűrt vízbe, amelyek fekete részecskék formájában lehetnek jelen.

Ezek a részecskék nem károsak az egészségre, mivel lenyelés esetén természetesen, változatlan formában áthaladnak a testen. Ha aktívszén részecskéket fedez fel a szűrt vízben, a BRITA azt ajánlja, hogy öblítse át a vízszűrőt mindaddig, amíg nincs több látható részecske.

Ártalmatlanítás és pótalkatrészek

A BRITA Smart Light és a BRITA Memo akkumulátorral működik (élettartam kb. 5 év).

A cserekijelzőt az élettartam végén el kell távolítani és a jogszabályi előírásoknak megfelelően kell ártalmatlanítani.



BRITA Smart Light

Forgassa az óra járásával ellenkező irányba és távolítsa el a fedélről.

BRITA Memo

Emelje ki egy csavarhúzó segítségével (kérjük, hogy csak az ártalmatlanítás céljából távolítsa el).

BRITA vízszűrő kancsó és vízszűrő

A helyi előírásoknak megfelelően ártalmatlanítsa ezeket.

A fenntarthatóság fontos számunkra:

A termék élettartamának meghosszabbításához szívesen szállítunk Önnek pótalkatrészeket.

Kérjük, forduljon a BRITA ügyfélszolgálatához vagy a helyi forgalmazóhoz, ha további kérdései merülnének fel az alkatrészekkel kapcsolatban.

A felelősség kizárása

Kérjük, vegye figyelembe, hogy a BRITA semmilyen felelősséget nem vállal a használati utasításban szereplő információ be nem tartása esetén.

További kérdése van?

Kérjük, keresse fel a www.brita.de vagy a www.brita.hu oldalt

* A MAXTRA PRO Pure Performance vízszűrőt a BRITA vízszűrő rendszerekben ólom, réz, klór és karbonátkeménység tekintetében a DIN EN 17093:2018 szabvány szerint tesztelték (a vízkő csökkenése 120 literes víz esetén igazolt). A MAXTRA PRO Hard Water Expert vízszűrő pedig a BRITA vízszűrőrendszerekben ólom, réz, klór és karbonátkeménység tekintetében a DIN EN 17093:2018 szabványnak megfelelően van tesztelve, kivéve a 6.2.3. részt.

Vízszűrős kancsók:

A Brita SE (Németország) által gyártott „MAXTRA Pro Pure Performance” vagy „MAXTRA Pro Hard water expert” szűrőbetéttel ellátott „Aluna Cool white”, „Marella white”, „Marella XL white”, „Marella XL blue”, „Marella graphit”, „Marella blue”, „Style Cool Eco powder blue”, „Style Cool Eco powder green”, „Style XL grey”, „Glass Water Filter Jug Model One light blue” és „Flow basic blue” vízszűrő kancsók.

- A vizsgálati eredmények alapján a szűrőbetét alkalmas volt a pH, az összes keménység, a szabad aktív klór, az összes szerves anyag, valamint a szerves klór vegyületek mennyiségének csökkentésére.
- A termékek baktériumok elszaporodása elleni védelmét rendszeres szűrőcserével (100/150* literenként, de legkésőbb 4 hetente), valamint ezüstözött szűrőanyagot tartalmazó szűrőbetéttel szükséges biztosítani.

* hard water expert szűrő esetében

- Beüzemeléskor és szűrőcsere alkalmával szigorúan be kell tartani a használati útmutatóban leírtakat.
- Új szűrőbetét beüzemeléskor a szűrőt kb. fél percre ivóvízben áztatni kell, majd a kancsóba helyezve legalább 2 kancsónyi vízzel történő átöblítés javasolt. Az átöblítés során nyert vizet ivóvízként, illetve ételkészítési céllal felhasználni nem szabad.
- A kancsóban lévő vizet javasoljuk hűtőben tárolni, és így tárolva 24 órán belül használható fel ivóvízként. Javasoljuk, hogy a szűrőbetétet tartalmazó kancsót üresen is a hűtőszekrényben tárolják a baktériumszaporulat nedves szűrőn való esetleges megjelenésének megelőzése miatt.
- A termék kizárólag ivóvíz minőségű vízzel ellátott hálózatról működtethető. A kezelendő víz hőmérséklete nem haladhatja meg a 30°C-ot.”



Здравейте и много Ви благодарим, че избрахте BRITA.

Вода, филтрирана с BRITA – за Вас, за Вашето семейство и околната среда! Забавлявайте се, използвайки Вашия нов продукт! 😊

Цялото ни експертно знание за филтри за вода MAXTRA PRO: MAXTRA PRO с нашата уникална BRITA MicroFlow technology: **Изключително фината мрежа** задържа едри частици от стари тръбопроводи, а **гопълнителната високоефективна филтърна мрежа** задържа дори най-фините* частици (* $\geq 30 \mu\text{m}$) от вода от чешмата.

Мощната технология Ion Exchange pearls

- за по-мека вода, за защита на Вашите уреди*
- за намаляване на метали, като олово и мед

Естествените MicroCarbon от кокосови черупки

- намаляват веществата, които придават лош мирис и вкус, като хлор,
- предоставят чудесна на вкус, пряко филтрирана вода*

Максималният срок на годност на филтъра за вода MAXTRA PRO е 150 литра или 4 седмици.

Оптимална ефикасност на филтъра

Моля, филтрирайте само студена вода от чешмата. Моля, използвайте филтри за вода BRITA само с вода от чешмата от общински станции за обработка на водата – само тя отговаря на законовите изисквания за качество на питейната вода.

Важно: съхранявайте филтрираната вода на хладно място и я използвайте в рамките на 24 часа.

Официалните указания за преваряване на вода от чешмата се отнасят също за вода, филтрирана с BRITA. Правилото е: първо филтрирайте, след това преварете!

Ако това указание вече не е приложимо, моля, почистете старателно каната и поставете нов филтър за вода.

За определени групи хора (напр. бебета и хора с нарушения на имунната система) обикновено се препоръчва преваряване на вода от чешмата.

Най-високо качество & хигиена

Повече от 50 години опит с филтри за вода означава:

- ✓ Иновация
- ✓ най-високо качество

За да отговорим на нашите високи стандарти за качество, има строги мерки за вътрешен и външен контрол на качеството.

Всеки филтър за вода MAXTRA PRO се третира с гореща пара за хигиенни цели по време на производството и след това се опакова в защитно фолио. (Забележка: филтърът за вода може да е влажен поради кондензация след третирането с пара).

Материалът на филтъра за вода MAXTRA PRO подлежи на специално третиране със сребро от съображения за хигиеничност.

Във водата може да се отдели малко количество сребро. Това е в съответствие с препоръките на Световната здравна организация (СЗО).

BRITA препоръчва редовна смяна на филтъра за вода. Моля, следвайте препоръчителните процедури за почистване и указания за подготовка на филтъра (глави 1 - 7). Каната трябва да се почиства редовно.

Забележка:

Ако каната не се използва за известно време, извадете филтъра за вода, изпразнете каната и поставете хлабаво филтъра за вода в празната фуния.

Моля, вижте глава 7 „Смяна на филтъра за вода MAXTRA PRO“.

Процедура – много лесна

1 Почиствайте преди първата употреба и при всяка смяна на филтъра за вода

За оптимални резултати от почистването обърнете надолу фунията BRITA PerfectFit и изплакнете механизма BRITA PerfectFit с вода от чешмата за няколко секунди (с изключение на BRITA Flow). Каната трябва да се почисти преди първата употреба и при смяна на филтъра за вода – фунията и каната подлежат на безопасно почистване в миялна машина (макс. 50 °C) или може да се почистят на ръка! Моля, почиствайте своята BRITA Flow само на ръка със студена или хладка вода.

Капак с BRITA Smart Light +

Моля, отстранете BRITA Smart Light преди да почистите капака (завъртете обратно на часовниковата стрелка). BRITA Smart Light не трябва да се мие в миялната машина! Отстранете с ръка BRITA Smart Light и почистете с мека, влажна кърпа.

Капак с несвалящ се BRITA Мемо

Моля, почистете капака на ръка, тъй като не подлежи на безопасно почистване в миялна машина!

2 Приготвяне на MAXTRA PRO филтър за вода B

Напълнете чистата кана със студена вода.
Поставете филтъра за вода и разклатете леко, за да отстраните излишния въздух. Отстранете филтъра и излейте водата от каната. Готово!

3 Поставяне на филтър за вода MAXTRA PRO C

Системата BRITA PerfectFit е разработена за осигуряване на перфектно прилягане и уплътняване между филтъра за вода MAXTRA PRO и фунията.

Вкарайте фунията в каната и поставете филтъра за вода плътно във фунията. Моля, натиснете филтъра още по-надолу, ако водата не преминава. BRITA може да гарантира оптимално филтриране само ако се използват филтри за вода BRITA MAXTRA PRO. Системата BRITA PerfectFit не е включена в BRITA Flow.

4 Пълнене на каната с филтър за вода на BRITA D E

Водата във фунията се филтрира автоматично и преминава в каната. Пълненето на каната зависи от модела или типа на капака.

5 Активиране на филтъра за вода MAXTRA PRO F

За оптимален вкус и най-добър резултат, моля, прецедете през филтъра две пълни фунии с вода от чешмата преди пиене.

За да се присъедините към BRITA в грижата за околната среда, можете например да използвате тази филтрирана вода за поливане на Вашите растения.

6 Настройка на индикатора за смяна на филтъра за вода

Колко удобно! Каната с филтър на BRITA ще Ви укаже кога е необходим нов филтър за вода.

За тази цел има различни индикатори за смяна в капака:

BRITA Smart Light G H I

Неговият интелигентен сензор не само измерва времето след последната смяна на филтъра за вода, но отчита също количеството филтрирана вода.

Преди да използвате каната за първи път (и след всяка смяна на филтъра за вода), натиснете бутона за нулиране на BRITA Smart Light за около 5-10 секунди, докато индикаторът LED мигне в зелено три пъти.

Каната сега е готова за използване.

Мигащият индикатор показва кога трябва да смените филтъра:

Зелено: Филтърът за вода филтрира оптимално.

Жълто: Скоро ще е време за смяна на филтъра за вода.
Помислете да купите нов!

Червено: Моля, сменете филтъра за вода!

Можете да проверите състоянието на Вашия филтър по всяко време, като натиснете за кратко BRITA Smart Light.

BRITA Мето J K

Отстранете защитното фолио преди да използвате BRITA Мето за първи път.

Натиснете и задръжте бутона СТАРТ на канака след активиране на филтъра за вода, докато всичките четири чертички се появят на дисплея и мигнат два пъти.

Мигащата точка в долната дясна част на дисплея означава: „Мето в процес на действие“.

Необходим е нов филтър за вода, ако мига празната част на дисплея.

7 Смяна на филтъра за вода MAXTRA PRO L

Просто извадете филтъра за вода и следвайте стъпки от 1 до 6 от указанията.

Важна информация

Никога не поставяйте каната с филтър за вода на BRITA и филтъра за вода MAXTRA PRO на пряка слънчева светлина и съхранявайте галеч от нагревателни уреди (напр. чайници или конвенционални фурни).



По-добре е да ги съхранявате на тъмно, хладно и сухо място (и съхранявайте новите филтри за вода в оригиналната им опаковка). Съхранявайте BRITA Smart Light извън обсега на деца (има риск от поглъщане)!

Чувствителни ли сте към калий?

Филтрирането първоначално води до леко повишаване на съдържанието на калий във водата. Това е безвредно (например, 1 литър вода, филтрирана с BRITA, съдържа по-малко калий от една ябълка).

Моля, консултирайте се с Вашия лекар преди да използвате филтър за вода BRITA, ако страгате от бъбречно заболяване или трябва да следвате специална диета с ниско съдържание на калий.

Следи от естествени вещества

Зърната с активен въглен BRITA са с естествен произход, така че може да възникнат естествени изменения.

Във филтрираната вода може да попадне малко количество активен въглен – гребни черни частици.

Тези частици не са вредни за Вашето здраве, защото преминават по естествен начин през тялото непроменени, ако са погълнати.

Ако откриете частици активен въглен във Вашата филтрирана вода, BRITA препоръчва да изплакнете филтъра за вода, докато вече няма видими частици.

Изхвърляне и резервни части

BRITA Smart Light и BRITA Мемо използват батерии (с годност приблизително 5 години). Индикаторът за смяна трябва да се отстрани след срока на годност и да се изхвърли правилно в съответствие със законовите разпоредби.



BRITA Smart Light

Завъртете обратно на часовниковата стрелка и извадете от канака.

BRITA Мемо

Извадете с помощта на отвертка (моля, извадете го само с цел изхвърляне).

Кана с филтър за вода на BRITA и филтър за вода

Изхвърлете ги в съответствие с местните разпоредби.

Устойчивостта е важна за нас:

Ще се радваме да Ви доставим резервни части, за да удължим годността на нашите продукти.

Моля, свържете се с отдела за обслужване на клиенти на BRITA или с Вашия местен дистрибутор, ако имате въпроси относно резервни части.

Отказ от отговорност

Молим за Вашето разбиране, че BRITA не поема отговорност, ако не са спазени указанията в инструкциите за употреба.

Имате ли допълнителни въпроси?

Тогава ни посетете на brita.net

* Тази система на филтър за вода е тествана за олово, мед, хлор и карбонатна твърдост съгласно DIN EN 17093:2018 (сертифицирано е намаляване на котлен камък за 120 л).



Dobrý deň, veľmi pekne vám ďakujeme, že ste si vybrali spoločnosť BRITA.

Voda prefiltrovaná systémom BRITA – pre vás, vašu rodinu a životné prostredie! Užite si používanie vášho nového výrobku!



Všetky naše odborné znalosti s vodnými filtrami MAXTRA PRO: MAXTRA PRO s našou jedinečnou technológiou BRITA MicroFlow Technology: **veľmi jemná sieťka** zachytáva hrubé častice zo starých potrubí a **dodatočná vysokoúčinná filtračná sieťka** zachytáva aj tie najjemnejšie* častice ($\geq 30 \mu\text{m}$) z vody z vodovodu.

Výkonné iónomeničové perličky

- pre mäkšiu vodu, na ochranu vašich spotrebičov;*
 - na zníženie obsahu kovov, ako sú olovo a meď.

Prírodné perličky MicroCarbon vyrobené z kokosových škrupín

- znižujú obsah látok ovplyvňujúcich chuť a vôňu, ako napr. chlór;
- prinášajú lahodnú čerstvosť prefiltrovanú vodu.*

Maximálna životnosť vodného filtra MAXTRA PRO je 150 litrov alebo 4 týždne.

Optimálny výkon filtra



Filtrujte len studenú vodu z kohútika.

Vodné filtre BRITA používajte len s vodou z vodovodu z mestských úpravni vody – len tá spĺňa zákonné požiadavky na kvalitu pitnej vody.

Dôležité: filtrovanú vodu skladujte na chladnom mieste a spotrebujte ju do 24 hodín.

Oficiálne odporúčania pre preváranie vody z vodovodu sa vzťahujú aj na vodu prefiltrovanú systémom BRITA. Pravidlo znie: najprv filtrujte, potom varte!

Ak už táto rada neplatí, kanvicu dôkladne vyčistite a vložte nový vodný filter.

Pre určité skupiny ľudí (napr. batolátá alebo ľudia so zníženou imunitou) sa vo všeobecnosti odporúča, aby sa voda z kohútika prevarila.

Najvyššia kvalita a hygiena

Viac ako 50 rokov skúseností s vodnými filtrami znamená:

- ✓ inovácie;
- ✓ najvyššiu kvalitu.

V záujme splnenia našich vysokých štandardov kvality sú zavedené prísne interné a externé kontroly kvality.

Každý vodný filter MAXTRA PRO sa pri výrobe ošetrí horúcou parou na hygienické účely a potom sa zabalí do ochrannej fólie.

(Poznámka: vodný filter môže byť vlhký v dôsledku kondenzácie po ošetrovaní parou.)

Filtračný materiál vodného filtra MAXTRA PRO je z hygienických dôvodov špeciálne ošetrovaný striebrom.

Do vody sa môže uvoľniť malé množstvo striebra. Je to v súlade s odporúčaniami Svetovej zdravotníckej organizácie (WHO). Spoločnosť BRITA odporúča pravidelne vymieňať vodný filter. Dodržiavajte odporúčané postupy čistenia a rady týkajúce sa prípravy filtra (kapitoly 1 - 7). Kanvica by sa mala pravidelne čistiť.

Poznámka:

Ak sa kanvica dlhší čas nepoužíva, vyberte vodný filter, vyprázdňte kanvicu a vodný filter voľne vložte do prázdneho lievika.

Pozrite si kapitolu 7 „Výmena vodného filtra MAXTRA PRO“.

Obsluha - veľmi jednoduchá

1 Čistenie pred prvým použitím a pri každej výmene vodného filtra

Na dosiahnutie optimálnych výsledkov čistenia otočte lievik BRITA PerfectFit hore dnom a niekoľko sekúnd vyplachujte mechanizmus BRITA PerfectFit vodou z vodovodu (okrem BRITA Flow). Kanvicu treba pred prvým použitím a pri výmene vodného filtra vyčistiť - lievik a kanvicu môžete umývať v umývačke riadu (max. 50 °C) alebo ručne! Filter BRITA Flow čistite len ručne v studenej alebo vlažnej vode.

Vrchnák s kontrolkou BRITA Smart Light A1 + A2

Pred čistením vrchnáka vyberte kontrolku BRITA Smart Light (otočte proti smeru hodinových ručičiek).

Vybratá kontrolka BRITA Smart Light sa nesmie umývať v umývačke riadu. Vyberte kontrolku BRITA Smart Light ručne a vyčistite ju mäkkou a navlhčenou utierkou.

Vrchnák s neodnímateľným ukazovateľom BRITA Memo J

Vrchnák čistite ručne, pretože sa nesmie umývať v umývačke riadu!

2 Príprava vodného filtra MAXTRA PRO B

Čistú kanvicu naplňte studenou vodou.

Ponorte vodný filter a mierne ním zatraste, aby ste odstránili prebytočný vzduch. Odstráňte vodný filter a vodu z kanvice vylejte. Hotovo!

3 Vložte vodný filter MAXTRA PRO **C**

System BRITA PerfectFit bol vyvinutý na vytvorenie dokonalého spojenia a tesnenia medzi vodným filtrom MAXTRA PRO a lievikom. Vložte lievik do kanvice a pevne do neho umiestnite vodný filter. Ak voda nepreteká, zatlačte vodný filter viac nadol. Spoločnosť BRITA môže zaručiť optimálnu filtráciu len vtedy, ak sa používajú vodné filtre BRITA MAXTRA PRO. System BRITA PerfectFit nie je súčasťou systému BRITA Flow.

4 Naplnenie kanvice na filtráciu vody BRITA **D** **E**

Voda v lieviku sa filtruje automaticky a steká do kanvice. Spôsob plnenia kanvice závisí od modelu alebo typu vrchnáka.

5 Aktivácia vodného filtra MAXTRA PRO **F**

Pre optimálnu chuť a účinok nechajte pred pitím prejsť cez filter dva plné lieviky vody z vodovodu.

Ak sa chcete pridať k spoločnosti BRITA a brať ohľad na životné prostredie, môžete túto filtrovanú vodu používať napríklad na zalievanie rastlín.

6 Nastavenie indikátora výmeny vodného filtra

Aké praktické! Kanvica na filtráciu vody BRITA vám oznámi, kedy potrebujete nový vodný filter.

Vo vrchnáku sa nachádzajú rôzne indikátory výmeny:

BRITA Smart Light **G** **H** **I**

Jej inteligentný senzor meria nielen čas od poslednej výmeny vodného filtra, ale zaznamenáva aj objem prefiltrovanej vody. Pred prvým použitím kanvice (a po každej výmene vodného filtra) stlačte tlačidlo Reset BRITA Smart Light na približne 5 - 10 sekúnd, kým LED indikátor trikrát nezabliká na zeleno.

Teraz je kanvica pripravená na použitie.

Blikajúca kontrolka signalizuje, kedy by ste mali filter vymeniť:

Zelená: Vodný filter filtruje optimálne.

Žltá: Vodný filter bude treba čoskoro vymeniť. Premýšľajte o kúpe nového!

Červená: Vymeňte vodný filter!

Stav filtra môžete kedykoľvek skontrolovať krátkym stlačením tlačidla BRITA Smart Light.

BRITA Memo

Pred prvým použitím ukazovateľa BRITA Memo odstráňte ochrannú fóliu.

Po aktivácii vodného filtra stlačte a podržte tlačidlo START, kým sa na displeji neukážu štyri čiarky a dvakrát nezablikajú. Blikajúca bodka v pravej spodnej časti zobrazovacej jednotky znamená: „Ukazovateľ Memo je spustený“.

Ak na displeji bliká prázdna jednotka, je potrebný nový vodný filter.

7 Výmena vodného filtra MAXTRA PRO

Stačí vybrať vodný filter a postupovať podľa krokov 1 až 6 návodu.

Dôležité informácie

Nikdy neumiestňujte kanvicu na filtráciu vody BRITA a vodný filter MAXTRA PRO na priame slnko a nepribližujte ich k vykurovacím telesám (napr. rýchlouvarným kanviciam alebo bežným rúram).



Je lepšie skladovať ich na tmavom, chladnom a suchom mieste (a nové vodné filtre uchovávať v pôvodnom obale). Kontrolku BRITA Smart Light uchovávajte mimo dosahu detí (riziko prehltnutia).

Ste citliví na draslík?

Filtrácia spočiatku spôsobuje mierne zvýšenie obsahu draslíka vo vode. Je to neškodné (napr. 1 l vody prefiltrovanej systémom BRITA obsahuje menej draslíka ako jablko).

Ak trpíte ochorením obličiek alebo musíte dodržiavať špeciálnu diétu s nízkym obsahom draslíka, pred použitím vodného filtra BRITA sa poraďte so svojím lekárom.

Stopy prírodných látok

Gulôčky aktívneho uhlia BRITA sú prírodného pôvodu, a preto sa môžu vyskytnúť prirodzené odchýlky.

Do filtrovanej vody sa môže dostať malé množstvo malých uhlíkových častíc, ktoré môžete vidieť ako čierne častice.

Tieto častice nie sú zdraviu škodlivé, pretože v prípade prehltnutia prirodzene prechádzajú telom v nezmenenej forme.

Ak vo filtrovanej vode objavíte uhlíkové častice, spoločnosť BRITA odporúča vodný filter preplachovať, až kým sa v ňom už nenachádzajú žiadne viditeľné častice.

Likvidácia a náhradné diely

BRITA Smart Light a BRITA Memo používajú batérie (životnosť približne 5 rokov).

Indikátor výmeny by sa mal na konci svojej životnosti odstrániť a riadne zlikvidovať v súlade so zákonnými predpismi.



BRITA Smart Light

Otočte proti smeru hodinových ručičiek a vyberte vrchnák.

BRITA Memo

Vyberte ho pomocou skrutkovača (vyberte ho len na účely likvidácie).

Kanvica na filtráciu vody BRITA a vodný filter BRITA

Zlikvidujte ich v súlade s miestnymi nariadeniami.

Záleží nám na udržateľnosti:

Radi vám dodáme náhradné diely, aby sme predĺžili životnosť našich výrobkov.

Ak máte akékoľvek otázky týkajúce sa náhradných dielov, obráťte sa na oddelenie služieb zákazníkom spoločnosti BRITA alebo na miestneho distribútora.

Vylúčenie zodpovednosti

Žiadame vás o pochopenie, že spoločnosť BRITA nenesie žiadnu zodpovednosť v prípade nedodržania informácií uvedených v pokynoch na používanie.

Máte ďalšie otázky?

Potom nás navštívte na brita.net

* Tento vodný filtračný systém je testovaný na tvrdosť olova, medi, chlóru a uhličitanu podľa DIN EN 17093:2018 (certifikát potvrdzuje redukciu vodného kameňa pre 120 l).



Pozdravljeni! Zahvaljujemo se vam, da ste izbrali izdelek BRITA.

Voda, filtrirana s sistemom BRITA – za vas, vašo družino in okolje! Uživajte pri uporabi svojega novega izdelka!



Vse naše strokovno znanje združeno v vodnih filtrih MAXTRA PRO: edinstvena tehnologija BRITA MicroFlow v MAXTRA PRO: **zelo gosta mreža**, ki ujame grobe trde delce iz starih vodovodnih cevi in **dodatna izjemno zmogljiva filtrirna mrežica**, ki zadrži celo najmanjše* delce ($\geq 30 \mu\text{m}$) v vodi iz pipe.

Zmogljive kroglice ionskega izmenjevalca

- za mehkejšo vodo, za zaščito vaših gospodinjskih aparatov*
- za zmanjšanje prisotnosti kovin kot sta svinec in baker

Naravni mikro delci oglja iz kokosovih luščin

- zmanjšujejo vsebnost klora in drugih snovi, ki poslabšajo vonj in okus
- zagotavljajo okusno, sveže filtrirano vodo*

Maksimalna življenjska doba vodnega filtra MAXTRA PRO je 150 litrov ali 4 tedne.

Optimalna zmogljivost filtriranja



Filtrirajte samo hladno vodo iz pipe.

Vodne filtre BRITA uporabljajte le z vodo iz pipe, ki je prečiščena v vodovodnem sistemu – le to izpolnjuje zakonske zahteve za kakovost pitne vode.

Pomembno: filtrirano vodo shranjujte na hladnem mestu in jo uporabite v 24 urah.

V primeru priporočila za prekuhavanje vode iz pipe to velja tudi za filtrirano vodo s sistemom BRITA. Pravilo je: najprej filtriranje, nato prekuhavanje.

Če priporočilo ne velja več, temeljito očistite vrč in vstavite novi vodni filter.

Za nekatere skupine ljudi (npr. dojenčke in ljudi z oslabljenim imunskim sistemom) je splošno priporočeno prekuhavanje vode iz pipe.

Najvišja kakovost in higiena

Več kot 50 let izkušenj z vodnimi filtri pomeni:

- ✓ inovativnost,
- ✓ najvišjo kakovost.

Da bi izpolnili lastne visoke standarde kakovosti, smo vzpostavili strog notranji in zunanji nadzor.

Vsak vodni filter MAXTRA PRO je med proizvodnjo obdelan z vročo vodno paro, za higienično neoporečnost, nato pa zapakiran v zaščitno folijo. (Opomba: vodni filter je lahko vlažen zaradi kondenzacije pri obdelavi z vodno paro).

Material vodnega filtra MAXTRA PRO je za zagotavljanje neoporečnosti dodatno obdelan s srebrom.

Minimalna količina srebra se lahko sprosti v vodo. To je v skladu s priporočili Svetovne zdravstvene organizacije (WHO).

BRITA priporoča redno menjavo vodnega filtra. Prosimo upoštevajte priporočene postopke čiščenja filtrirnega sistema in nasvete glede priprave filtrirnega vložka (poglavja 1–7). Vrč je treba redno čistiti.

Opomba:

Če vrč dlje časa ne bo v uporabi, odstranite vodni filter, izpraznite vrč in vodni filter ohlapno namestite na prazen lijak.

Preberite 7. poglavje »Menjava vodnega filtra MAXTRA PRO«.

Delovanje – zelo enostavno

1 Očistite pred prvo uporabo in ob vsaki menjavi vodnega filtra

Za optimalne rezultate čiščenja obrnite lijak z BRITA PerfectFit naokrog in ga nekaj sekund izpirajte z vodo iz pipe (razen v primeru BRITA Flow). Vrč je treba očistiti pred prvo uporabo in ob menjavi vodnega filtra – lijak in vrč sta primerna za pomivanje v pomivalnem stroju (največ 50 °C). Sistem BRITA Flow vedno očistite ročno in pri tem uporabite hladno ali mlačno vodo. Stekleni vrč: Na splošno so tesnila steklenega vrča primerna za pranje v pomivalnem stroju, kljub temu pa priporočamo ročno pomivanje. Sicer lahko pride do blagega razbarvanja. Tesnilo temeljito osušite, preden ga ponovno namestite na lijak.

Pokrov z indikatorjem BRITA Smart Light (A1) + (A2)

Pred čiščenjem pokrova odstranite BRITA Smart Light (obrnite ga v nasprotni smeri urnega kazalca).

Indikatorja BRITA Smart Light ne pomivajte v pomivalnem stroju! Odstranite indikator BRITA Smart Light in ga očistite z mehko, vlažno krpo.

Pokrov z indikatorjem BRITA Memo (J)

Ročno očistite pokrov, saj ta primeren za pomivanje v pomivalnem stroju.

2 Priprava vodnega filtra MAXTRA PRO (B)

Očiščen vrč napolnite s hladno vodo.

Vodni filter potopite v vodo in nežno pretresite, da odstranite odvečni zrak. Vodni filter odstranite in odlijte vodo iz vrča.

Opravljeno!

3 Namestitev vodnega filtra MAXTRA PRO **C**

Sistem BRITA PerfectFit je bil razvit za popolno prileganje in tesnjenje med vodnim filtrom MAXTRA PRO in lijakom.

Lijak vstavite v vrč in vodni filter trdno namestite v lijak. Vodni filter potisnite še malo navzdol, če voda ne teče skozi. BRITA lahko zagotovi optimalno filtriranje le ob uporabi originalnih vodnih filtrov BRITA MAXTRA PRO. Sistem BRITA PerfectFit ni vključen v BRITA Flow.

4 Polnjenje vrča za filtriranje vode BRITA **D** **E**

Filtriranje vode v lijaku poteka samodejno in voda se steka v vrč. Kako se lijak napolni, je odvisno od modela ali vrste pokrova.

5 Aktiviranje vodnega filtra MAXTRA PRO **F**

Preden začnete piti filtrirano vodo, prefiltrirajte dva polna lijaka vode za optimalen okus in zmogljivost filtra.

Da bi se pridružili družbi BRITA pri skrbi za okolje, lahko prva dva lijaka vode uporabite za zalivanje rastlin.

6 Nastavitev indikatorja za zamenjavo vodnega filtra

Kako priročno! Vrč za filtriranje vode BRITA vam bo povedal, kdaj potrebujete novi vodni filter.

V pokrovu so lahko nameščeni različni indikatorji za zamenjavo:

BRITA Smart Light **G** **H** **I**

Inteligentni senzor meri čas od zadnje menjave vodnega filtra, prav tako pa meri količino filtrirane

vode. Pred prvo uporabo vrča (in ob vsaki menjava vodnega filtra) pritisnite gumb na indikatorju BRITA Smart Light za približno 5–10 sekund, da LED lučka trikrat zasveti zeleno.

Zdaj je vrč pripravljen za uporabo.

Utripajoča lučka označuje, kdaj morate zamenjati filter:

Zelena: vodni filter filtrira optimalno.

Rumena: kmalu bo treba zamenjati vodni filter. Čas je za nakup novega filtra!

Rdeča: zamenjajte vodni filter!

Status filtra lahko preverite kadar koli, tako da na kratko pritisnete gumb na BRITA Smart Light.

BRITA Memo **J** **K**

Pred prvo uporabo indikatorja BRITA Memo odstranite zaščitno folijo.

Po aktiviranju vodnega filtra pritisnite in pridržite gumb »START«, dokler se na zaslonu ne prikažejo štiri črtice in utripnejo dvakrat. Utripajoča pika v desnem spodnjem kotu zaslona pomeni: »Memo deluje«.

Ko utripa prazna ekranček, je treba zamenjati filter.

7 Menjava vodnega filtra MAXTRA PRO

Preprosto odstranite vodni filter in sledite korakom od 1 do 6 v navodilih.

Pomembne informacije

Vrča za filtriranje vode BRITA in vodnega filtra MAXTRA PRO nikoli ne izpostavljajte soncu in ju ne uporabljajte v bližini grelnih elementov (npr. štedilnika ali klasičnih pečic).



Vrč shranjujte na temnem, hladnem in suhem mestu (nove vodne filtre pa hranite v originalni embalaži). Indikator BRITA Smart Light shranjujte izven dosega otrok (nevarnost zaužitja).

Občutljivi na kalij?

Filtriranje sprva povzroči blago povečanje vsebnosti kalija v vodi. To je neškodljivo (npr. en liter vode, filtrirane s sistemom BRITA, vsebuje manj kalija kot jabolko).

Posvetujte se z zdravnikom pred uporabo vodnega filtra BRITA, če imate ledvično obolenje ali imate posebno dieto z nizko vsebnostjo kalija.

Naravni sledovi

Kroglice z aktivnim ogljem BRITA so naravnega izvora, zato lahko pride do naravnih odstopanj.

Manjša količina teh naravnih delcev oglja lahko zaide v filtrirano vodo, kar lahko opazite kot drobne črne delce.

Ti delci so neškodljivi, saj ob zaužitju nespremenjeni naravno prehajajo skozi telo.

Če odkrijete delce oglja v filtrirani vodi, BRITA priporoča, da vodni filter spirate, dokler ni več vidnih delcev.

Odlaganje in nadomestni deli

BRITA Smart Light in BRITA Memo uporabljata baterije (življenjska doba približno pet let).

Indikator za zamenjavo je treba odstraniti na koncu njegove življenjske dobe in ustrezno odložiti v skladu s predpisi.



BRITA Smart Light

Obrnite v nasprotni smeri urnega kazalca in odstranite s pokrova.

BRITA Memo

Dvignite s pomočjo izvijača (odstranite le z namenom odlaganja).

Vrč za filtriranje vode BRITA in vodni filter

Odložite v skladu z lokalnimi predpisi.

Trajnost nam je pomembna:

Z veseljem vam bomo zagotovili nadomestne dele, da podaljšamo življenjsko dobo svojih izdelkov.

Če imate vprašanja v zvezi z nadomestnimi deli, stopite v stik s podpora za stranke BRITA ali svojim lokalnim distributerjem.

Izključitev odgovornosti

Prosimo vas za razumevanje, ker podjetje BRITA ne prevzema odgovornosti v primeru neupoštevanja informacij v navodilih za uporabo.

Ali imate nadaljnja vprašanja?

Obiščite nas na brita.net

* Ta sistem za filtriranje vode je preizkušen za svinec, baker, klor in karbonatno trdoto v skladu z DIN EN 17093:2018 (za vodni kamen je potrjeno zmanjšanje za 120 l).

Tere ja suur tänu, et valisite BRITA.

BRITA filtreeritud vesi – teile, teie perele ja keskkonnale! Nautige oma uue toote kasutamist!



Kõik meie eksperditeadmised MAXTRA PRO veefiltritega: MAXTRA PRO meie ainulaadse BRITA MicroFlow tehnoloogiaga: **Ülipeen võrk** püüab kinni vanadest torustikest pärit jämedad osakesed ja **täiendav suure jõudlusega filtervõrk** püüab kraaniveest kinni isegi kõige peenemad* osakesed (* $\geq 30 \mu\text{m}$).

Tõhusadioonivahetusgraanulid

- pehmema vee jaoks, et kaitsta teie seadmeid*
- metallide nagu plii ja vask sisalduse vähendamiseks

Kookospähklikoortest saadud looduslik MicroCarbon

- vähendab lõhna ja maitset halvendavate ainete nagu kloori sisaldust
- pakub suurepärase maitsega värskelt filtreeritud vett*

MAXTRA PRO veefiltri maksimaalne kasutusaeg on 150 liitrit või 4 nädalat.

Optimaalne filtri jõudlus



Filtreerige ainult külma kraanivett.

Kasutage BRITA veefiltreid ainult kohaliku omavalitsuse veepuhastusjaamade kraaniveega – ainult see vesi vastab joogivee kvaliteedi õiguslikele nõuetele.

Oluline: hoidke filtreeritud vett jahedas ja kasutage see ära 24 tunni jooksul.

Ametlik soovitus kraanivee keetmiseks kehtib ka BRITA filtreeritud vee kohta. Reegel on: esmalt filtreeri, seejärel keeda!

Kui see soovitus enam ei kehti, puhastage kann põhjalikult ja sisestage uus veefilter.

Teatud inimgruppidele (nt imikud ja nõrgenenud immuunsusega inimesed) on üldjuhul soovitatav kraanivett keeta.

Kõrgeim kvaliteet & hügieen

Rohkem kui 50 aastat kogemust veefiltritega tähendab:

- ✓ Innovatsiooni
- ✓ Kõrgeimat kvaliteeti

Meie kõrgete kvaliteedistandardite täitmiseks on kehtestatud ranged sisemised ja välised kvaliteedikontrollid.

Igat MAXTRA PRO veefiltrit töödeldakse hügieenilistel eesmärkidel tootmise ajal kuuma auruga ning seejärel pakendatakse see kaitsefooliumisse. (Märkus: veefilter võib pärast auruga töötlemist kondenseerumise tõttu niiske olla.)

MAXTRA PRO veefiltri filtrimaterjal läbib hügieenilistel põhjustel spetsiaalse hõbedatöötuse.

Vette võib sattuda väike kogus hõbedat. See on kooskõlas Maailma Terviseorganisatsiooni (WHO) soovitustega.

BRITA soovib veefiltrit regulaarselt vahetada. Järgige filtri ettevalmistamisel soovitatud puhastusprotseduure ja nõuandeid (peatükid 1-7). Kannu tuleb regulaarselt puhastada.

Märkus.

Kui kannu mõnda aega ei kasutata, eemaldage veefilter, tühjendage kann ning pange veefilter tühja letrisse lahtiselt tagasi. Vaadake 7. peatükki „MAXTRA PRO veefiltri vahetamine”.

Kasutamine – väga lihtne

1 Puhastage kann enne kasutamist ja iga kord, kui vahetate veefiltrit

Optimaalse puhastustulemuse saavutamiseks pöörake BRITA PerfectFiti lehter tagurpidi ja loputage BRITA PerfectFiti mehhanismi mõne sekundi jooksul kraaniveega (v.a BRITA Flow). Kannu tuleb puhastada enne esmakordset kasutamist ja veefiltri vahetamisel – letrit ja kannu saab pesta nõudepesumasinas (max 50° C) või puhastada käsitsi! BRITA Flow'd võib pesta ainult käsitsi, külma või leige veega.

Klaaskann. Üldiselt on klaaskannu tihendrõngad nõudepesumasinas pestavad, kuid soovime neid siiski käsitsi pesta. Vastasel juhul võib esineda kergeid värvimuutusi. Kuivatage see enne leetri külge tagasi kinnitamist põhjalikult.

BRITA Smart Lighti süsteemiga kaas A1 + A2

Enne kaane puhastamist eemaldage BRITA Smart Light indikaator (keerake vastupäeva).

BRITA Smart Lighti indikaatorit ei tohi nõudepesumasinas pesta! Eemaldage BRITA Smart Light indikaator käsitsi ning kasutage selle puhastamiseks pehmet ja niisket lappi.

Mitte-eemaldatava BRITA Memoga kaas J

Puhastage kaant käsitsi, kuna see ei ole nõudepesumasinas pestav!

2 MAXTRA PRO veefiltri ettevalmistamine B

Täitke puhas kann külma veega.

Sukeldage veefilter ja loksutage seda kergelt, et eemaldada liigne õhk. Eemaldage veefilter ja valage kannus olev vesi ära. Valmis!

3 MAXTRA PRO veefiltri sisestamine C

BRITA PerfectFiti süsteem on välja töötatud selleks, et luua täiuslik sobivus ja tihendus MAXTRA PRO veefiltri ja leetri vahel.

Sisestage lehter kannu ja asetage veefilter kindlalt lehtrisse. Kui vesi ei voola läbi, lükake veefiltrit allapoole. BRITA saab tagada optimaalse filtreerimise ainult siis, kui kasutatakse BRITA MAXTRA PRO veefiltreid. BRITA PerfectFiti süsteem ei kuulu BRITA Flow komplekti.

4 BRITA veefiltrikannu täitmine D E

Lehtris olev vesi filtreeritakse automaatselt ja see voolab kannu põhja. Kannu täitmine sõltub mudelist või kaane tüübist.

5 MAXTRA PRO veefiltri aktiveerimine F

Optimaalse maitse ja tulemuse saavutamiseks laske enne joomist filtrist läbi joosta kaks tervet lehtritäit kraanivett.

Et sarnaselt BRITA-ga pidada silmas keskkonda, saate seda filtreeritud vett kasutada näiteks taimede kastmiseks.

6 Veefiltri vahetamise näidiku seadistamine

Kui mugav! BRITA veefiltrikann ütleb teile, millal on vaja uut veefiltrit.

Selle jaoks on kaanes vastavad vahetamise näidikud:

BRITA Smart Light G H I

Selle intelligentne andur mitte ainult ei mõõda aega veefiltri viimasest vahetamisest, vaid registreerib ka filtreeritud vee mahtu. Enne kannu esmakordset kasutamist (ja pärast igat veefiltri vahetamist) vajutage umbes 5–10 sekundit nuppu BRITA Smart Light Reset, kuni LED-indikaator vilgub kolm korda roheliselt.

Kann on nüüd kasutamiseks valmis.

Vilkuv tuli näitab, millal peaksite filtri välja vahetama:

Roheline: veefilter filtreerib optimaalselt.

Kollane: varsti on aeg veefilter välja vahetada. Mõelge uue ostmisele!

Punane: palun vahetage veefilter välja!

Saate oma filtri olekut igal ajal kontrollida, vajutades korraks BRITA Smart Lighti indikaatorit.

BRITA Memo J K

Enne BRITA Memo esmakordset kasutamist eemaldage kaitsefoolium.

Pärast veefiltri aktiveerimist vajutage ja hoidke all nuppu „START“, kuni ekraanile ilmub neli riba ja need vilguvad kaks korda. Ekraani alumises paremas osas vilkuv punkt tähendab järgmist: „Memo on töös“.

Kui tühi ekraan vilgub, on vaja uut veefiltrit.

7 MAXTRA PRO veefiltri vahetamine

Eemaldage lihtsalt veefilter ja järgige juhiseid 1–6.

Tähtis teave

Ärge kunagi asetage BRITA veefiltrikannu ja MAXTRA PRO veefiltrit täieliku päikesevalguse kätte ning hoidke neid eemal kütteelementidest (nt veekeetjad või tavalised ahjud). Paremini on hoida neid pimedas, jahedas ja kuivas kohas (ning hoida uusi veefiltreid originaalpakendis). Hoidke BRITA Smart Lighti lastele kättesaamatus kohas (allaneelamise oht!).



Ülitundlikkus kaaliumi suhtes?

Filtreerimine põhjustab esialgu vee kaaliumisisalduse kerget tõusu. See on ohutu (nt ühe liitri BRITAGA filtreeritud vee kaaliumisisaldus on väiksem kui ühes õunas).

Enne BRITA veefiltri kasutamist pidage nõu oma arstiga, kui teil on neeruhaigus või kui peate järgima spetsiaalset madala kaaliumisisaldusega dieeti.

Looduslikud mikroorganismid

BRITA aktiivsöehelmed on looduslikku päritolu ja seega võivad esineda looduslikud variatsioonid.

Väike kogus väikeseid süsinikuosakesi võib sattuda filtreeritud vette, mida võite näha mustade osakestena.

Need osakesed ei ole teie tervisele kahjulikud, sest allaneelamisel läbivad need organismi loomulikult ja muutumatul kujul.

Kui avastate filtreeritud vees süsinikuosakesi, soovib BRITA veefiltrit loputada, kuni nähtavaid osakesi enam ei ole.

Kõrvaldamine ja varuosad

BRITA Smart Light ja BRITA Memo kasutavad patareisid (kasutusaeg umbes 5 aastat).

Vahetusnäidik tuleb kasutusaja lõppedes eemaldada ja nõuetekohaselt kõrvaldada vastavalt kehtivatele eeskirjadele.



BRITA Smart Light

Pöörake vastupäeva ja eemaldage kaane küljest.

BRITA Memo

Tõmmake kruvikeeraja abil välja (eemaldage see ainult kõrvaldamise eesmärgil).

BRITA veefiltrikann ja veefilter

Kõrvaldage need kasutuselt vastavalt kohalikele eeskirjadele.

Vastutusest lahtiütlemine

BRITA ei võta endale mingit vastutust, kui kasutusjuhendis toodud juhiseid ei järgita.

Kas teil on veel küsimusi?

Sel juhul külastage meie veebilehte brita.net

* Seda veefiltrisüsteemi on testitud plii-, vase- ja kloorisisalduse ning karbonaatse kareduse suhtes standardi DIN EN 17093:2018 kohaselt (katlakivi vähenemine on sertifitseeritud 120 liitri kohta).



Sveiki! Dėkojame, kad pasirinkote BRITA.

BRITA filtruotas vanduo – jums, jūsų šeimai ir aplinkai! Linkime malonių įspūdžių naudojantis šiuo nauju gaminiu! 

Visa mūsų patirtis atsispindi MAXTRA PRO vandens filtruose. MAXTRA PRO ir mūsų unikali BRITA „MicroFlow“ technologija: **smulkus pagrindinis filtro tinklelis** sulaiko nuo senų vamzdynų sienelių atsiskiriančias stambesnes daleles, o **papildomas itin efektyvus filtro tinklelis** sulaiko net smulkiausias* (* $\geq 30 \mu\text{m}$) vandentiekio vandenyje esančias daleles.

Galingieji jonų mainų elementai „Ion Exchange Pearls“

- minkština vandenį ir apsaugo buitinius prietaisus*
- mažina metalų, tokių kaip švinas ir varis, kiekį vandenyje

Natūralūs kokosų kevalų elementai „MicroCarbon“

- sumažina chloro ir kitų vandens skonį bei kvapą bloginančių medžiagų kiekį
- užtikrina puikaus skonio ir šviežią filtruotą vandenį*

Ilgiausia MAXTRA PRO vandens filtro naudojimo trukmė – 150 litrų, arba 4 savaitės.

Optimalios eksploatacinės filtro savybės

Filtruokite tik šaltą vandentiekio vandenį.

Naudokite BRITA vandens filtrus tik centralizuoto vandentiekio tiekiamam vandeniui valyti – toks naudojimas atitinka geriamojo vandens kokybės teisinius reikalavimus.

Svarbu: filtruotą vandenį laikykite vėsiai ir suvartokite per 24 valandas.

Oficialiosios rekomendacijos dėl vandentiekio vandens virinimo taikomos ir BRITA filtruotam vandeniui. Taisyklė: pirmiausia filtruokite, paskui virinkite!

Jei tokia rekomendacija nebetaikoma, kruopščiai išvalykite vandens indą ir pakeiskite vandens filtrą nauju.

Kai kuriems žmonėms (pvz., kūdikiams ar silpnesnį imunitetą turintiems asmenims) rekomenduojama vandentiekio vandenį virinti.

Aukščiausia kokybė ir higiena

Didesnė nei 50-ies metų vandens filtrų gamybos patirtis:

- ✓ naujovės
- ✓ aukščiausia kokybė

Siekdami užtikrinti aukštą mūsų gaminių kokybę, taikome griežtas vidines ir išorines kokybės kontrolės sistemas.

Kiekvienas MAXTRA PRO vandens filtras yra apdorojamas karštais garais ir supakuojamas į apsauginę plėvelę higienai užtikrinti.

(Pastaba: vandens filtras gali būti drėgnas dėl apdorojant susiformavusio garų kondensato).

MAXTRA PRO vandens filtro medžiagos higienos sumetimais papildomai apdorojamos sidabru.

Todėl į filtruojamą vandenį gali patekti nedidelis kiekis sidabro. Sidabro kiekis neviršija Pasaulio sveikatos organizacijos (PSO) nustatytų ribų.

BRITA rekomenduoja reguliariai keisti vandens filtrą. Vadovaukitės rekomenduojamomis valymo procedūromis ir filtro paruošimo naudoti nurodymais (1–7 skyriai). Indą būtina reguliariai valyti.

Pastaba.

Jei ketinate kurį laiką vandens filtru nesinaudoti, jį išimkite, ištuštinkite indą ir įdėkite vandens filtrą į tuščią piltuvą, filtro neįspausdami. Žr. 7 skyrių „MAXTRA PRO vandens filtro keitimas“.

Filtravimo indas. Naudoti paprasta

1 Prieš pirmą kartą naudodami ir kiekvieną kartą keisdami vandens filtrą išvalykite vandens filtravimo indą.

Norėdami gerai išvalyti, apverskite BRITA indo piltuvą ir praplaukite piltuvo „PerfectFit“ mechanizmą po vandens srove (tai netaikoma BRITA filtravimo indui „Flow“). Prieš pirmą kartą naudodami ir kiekvieną kartą keisdami vandens filtrą, išvalykite indą. Jį kartu su piltuvu galite plauti indaplovėje (iki 50 °C) arba rankomis! BRITA „Flow“ indą plaukite tik rankomis šaltu arba drungnu vandeniu.

Stiklinis indas. Stiklinio indo sandarinimo žiedus galima plauti indaplovėje, tačiau mes vis tiek rekomenduojame tai daryti rankomis. Kitu atveju žiedai gali šiek tiek prarasti spalvą. Prieš sujungdami su piltuvu indą gerai išdžiovinkite.

Dangtelis su BRITA „Smart Light“ A1 + A2

Prieš valydami dangtelį nuimkite BRITA „Smart Light“ indikatorius (pasukite prieš laikrodžio rodyklę).

BRITA „Smart Light“ indikatorius indaplovėje plauti negalima! Nuimkite BRITA „Smart Light“ indikatorius ir nuvalykite jį švelnia sudrėkinta šluoste.

Dangtelis su nenuimamu indikatoriumi BRITA „Memo“ J

Nuvalykite dangtelį rankomis – indaplovėje jo plauti negalima!

2 MAXTRA PRO vandens filtro paruošimas B

Švarų indą pripildykite šalto vandens.

Panardinkite vandens filtrą ir šiek tiek pakratykite, kad pašalintumėte oro perteklių. Išimkite vandens filtrą ir išpilkite vandenį iš indo. Atlikta!

3 MAXTRA PRO vandens filtro įdėjimas **C**

Sistema BRITA „PerfectFit“ sukurta taip, kad MAXTRA PRO vandens filtras ir piltuvai susijungtų sandariai.

Įdėkite piltuvą į indą, vandens filtrą įspauskite į piltuvą. Jei vanduo neprateka, įspauskite vandens filtrą dar giliau. BRITA gali garantuoti optimalų filtravimą, jei naudojami tik BRITA MAXTRA PRO vandens filtri. BRITA „Flow“ filtravimo indas neturi BRITA „PerfectFit“ sistemos.

4 BRITA vandens filtravimo indo pripildymas **D** **E**

Piltuve esantis vanduo automatiškai filtruojamas ir suteka į indą. Indo pripildymas priklauso nuo filtravimo indo modelio ir dangtelio tipo.

5 MAXTRA PRO vandens filtro aktyvavimas **F**

Siekdami optimalaus vandens filtravimo ir gero vandens skonio, prieš gerdami filtruotą vandenį, išfiltruokite du pilnus piltuvus vandens.

Prisidėkite prie BRITA iniciatyvos tausoti aplinką ir panaudokite šį vandenį augalams laistyti ar pan.

6 Vandens filtro keitimo indikatorius nustatymas

Kaip patogu! BRITA vandens filtravimo indas jus informuos, kai ateis laikas keisti vandens filtrą.

Dangtelyje naudojami skirtingi filtro keitimo indikatoriai:

BRITA „Smart Light“ **G** **H** **I**

Šis išmanusis jutiklis matuoja laiką nuo vandens filtro pakeitimo momento ir skaičiuoja išfiltruoto vandens tūrį. Prieš naudodami indą pirmą kartą ir kas kartą pakeitę vandens filtrą, – paspauskite BRITA „Smart Light“ indikatorių ir palaikykite maždaug 5-10 sekundžių, kol tris kartus sumirksės žalia spalva.

Dabar indu galite naudotis.

Mirksintis indikatorius nurodo, kada reikia keisti filtrą:

Žalias: vandens filtras veikia optimaliai.

Geltonas: greitai reikės keisti filtrą; jei jo neturite, įsigykite naują!

Raudonas: pakeiskite vandens filtrą!

Vandens filtro būseną galite bet kada patikrinti spustelėję BRITA „Smart Light“ indikatorių.

BRITA „Memo“ **J** **K**

Prieš pirmą kartą naudodami BRITA „Memo“ indikatorių, nuimkite apsauginę plėvelę.

Paruošę vandens filtrą naudojimui, paspauskite ir palaikykite START mygtuką, kol ekranėlyje pasirodys keturios juostelės ir du

kartus sumirksės. Apatiniame dešiniame ekranėlio kampe mirksintis taškas rodo, kad „Memo“ indikatorius veikia.

Jei mirksi tuščias ekranėlis – reikia pakeisti vandens filtrą.

7 MAXTRA PRO vandens filtro keitimas

Paprasčiausiai išimkite vandens filtrą ir atlikite instrukcijoje nurodytus 1–6 žingsnius.

Svarbi informacija

Nelaikykite BRITA vandens filtravimo indo ir MAXTRA PRO filtro saulėje ar arti karščio šaltinių (pvz., virdulių ar orkaitių).



Geriau laikykite juos tamsioje, vėsioje ir sausoje vietoje (naujus vandens filtrus laikykite originalioje pakuotėje).

BRITA „Smart Light“ laikykite vaikams nepasiekiamoje vietoje (smulkių dalių nurijimo pavojus)!

Esate jautrūs kaliumi?

Pradžioje vandens filtravimas šiek tiek padidina kalio kiekį vandenyje. Tačiau tai nepavojinga, nes viename BRITA filtruoto vandens litre yra mažiau kalio nei, pavyzdžiui, obuolyje.

Jei sergate inkstų liga arba turite laikytis ypatingo mitybos režimo, pagal kurį ribojamas kalio kiekis, prieš vartodami BRITA vandens filtru išfiltruotą vandenį pasitarkite su gydytoju.

Natūralūs pėdsakai

BRITA aktyvintųjų anglių granulės yra natūralios kilmės, todėl gali šiek tiek skirtis.

Galite pastebėti į išfiltruotą vandenį patekusių smulkių anglių dalelių.

Šios dalelės nekenkia jūsų sveikatai, nes nurytos pereina organizmą nepakitusias.

Jei filtruotame vandenyje pastebėsite anglių dalelių, BRITA rekomenduoja praskalauti vandens filtrą, kol jų nebeliks.

Utilizavimas ir atsarginės dalys

Su BRITA „Smart Light“ ir BRITA „Memo“ indikatoriais yra naudojamos baterijos (užtenka maždaug 5 metams).

Išsekus baterijoms vandens filtro keitimo indikatorius reikia utilizuoti laikantis vietinių atliekų šalinimo reikalavimų.



BRITA „Smart Light“

Pasukite prieš laikrodžio rodyklę ir nuimkite nuo dangtelio.

BRITA „Memo“

Kilstelėkite naudodami atsuktuvą (nuimkite tik norėdami išmesti).

BRITA vandens filtravimo indas ir vandens filtras

Šias dalis utilizuokite laikydamiesi vietinių atliekų šalinimo reikalavimų.

Tvarumas mums svarbus:

Jei turite klausimų dėl atsarginių dalių, susisieki­te su BRITA klientų aptarnavimo skyriumi arba su vietiniu platintoju.

Atsakomybės atsisakymas

BRITA nepriima jokios atsakomybės už pasekmes, atsiradusias dėl naudojimo instrukcijoje pateiktų nurodymų nesilaikymo.

Ar turite daugiau klausimų?

Apsilankykite mūsų puslapyje brita.net

* Ši vandens filtravimo sistema išbandyta dėl švino, vario ir chloro sulaikymo bei karbonatinio kietumo mažinimo, vadovaujantis standarto DIN EN 17093:2018 nuostatomis (patvirtintas kalkių nuosėdų pašalinimas 120 l išfiltruoto vandens).



Liels paldies, ka izvelējāties BRITA!

Ar BRITA filtrēts ūdens – jums, jūsu ģimenei un apkārtējai videi!
Izbaudiet savu jauno izstrādājumu!



Visas mūsu ekspertu zināšanas pielietotas MAXTRA PRO ūdens filtru izstrādē: MAXTRA PRO ar mūsu unikālo BRITA MicroFlow tehnoloģiju: **Īpaši smalks siets** aiztur krāna ūdenī rupjas daļiņas no veciem cauruļvadiem un **papildu ļoti efektīvs filtra siets** izfiltrē pat vissmalkākās* daļiņas (* $\geq 30 \mu\text{m}$).

Spēcīgās Ion Exchange Pearls

- mīkstākam ūdenim jūsu ierīču aizsardzībai*
- samazina ūdenī tādus metālus kā svins un varš

Dabīgās MicroCarbon Pearls, kuras izgatavotas no kokosriekstu čaulām

- samazina aromātu un garšu pasliktinošas vielas, piemēram, hlору
- nodrošina lieliskas garšas, svaigu, filtrētu ūdeni*

Maksimālais MAXTRA PRO ūdens filtra kalpošanas laiks ir 150 litri vai 4 nedēļas.

Vislabākā filtra efektivitāte



Lūdzu izmantojiet Brita ūdens filtrus tikai aukstam krāna ūdenim no pilsētas ūdens apgādes sistēmas – tikai tas atbilst juridiskajām prasībām attiecībā uz dzeramā ūdens kvalitāti.

Svarīgi: uzglabājiet filtrēto ūdeni vēsā vietā un izlietojiet 24 stundu laikā.

Uz ar BRITA filtrēto ūdeni attiecas arī vispārpieņemtais ieteikums par krāna ūdens vārīšanu. Un tas ir: vispirms izfiltrējiet, tad vāriet! Ja izlemjat tā vairs nedarīt, lūgums kārtīgi izmazgāt trauku un ievietot jaunu ūdens filtru.

Noteiktām cilvēku grupām (piemēram, zīdaiņiem un personām ar novājinātu imunitāti) krāna ūdeni iesaka novārtīt.

Augstākā kvalitāte un higiēna

Vairāk nekā 50 gadu pieredze ūdens filtru jomā nozīmē:

- ✓ Inovācijas
- ✓ augstākā kvalitāte

Lai garantētu atbilstību BRITA augstajiem kvalitātes standartiem, ir ieviesti stingri iekšējie un ārējie kvalitātes kontroles pasākumi. Katrs MAXTRA PRO ūdens filtrs ražošanas laikā tiek apstrādāts ar karstu tvaiku higiēnas nolūkā un pēc tam iepakots folijas aizsargiepakojumā. (Piezīme: ūdens filtrs var būt mitrs tvaika apstrādes rezultātā radušā kondensāta dēļ).

MAXTRA PRO ūdens filtra materiālam higiēnas nolūkā tiek veikta īpaša apstrāde ar sudrabu.

Neliels daudzums sudraba var izdalīties ūdenī. Tas ir saskaņā ar Pasaules Veselības organizācijas (PVO) ieteikumiem.

BRITA iesaka regulāri nomainīt ūdens filtru. Lūdzu, ievērojiet ieteiktās tīrīšanas procedūras un padomus par filtra sagatavošanu (1.-7. sadaļa). Filtrētā ūdens trauks ir jāmazgā regulāri.

Piezīme:

ja trauks netiks izmantots kādu laiku, izņemiet ūdens filtru, iztukšojiet trauku un ievietojiet ūdens filtru tukšā piltuvē.

Skatiet 7. sadaļu "MAXTRA PRO ūdens filtra nomaiņa".

Ūdens filtrēšanas trauks. Viegla lietošana

1 Tīriet pirms pirmās lietošanas reizes un katru reizi, nomainot ūdens filtru

Lai iegūtu vislabākos tīrīšanas rezultātus, apgrieziet BRITA PerfectFit piltuvi otrādi un skalojiet BRITA PerfectFit mehānismu ar krāna ūdeni dažas sekundes (izņemot BRITA Flow filtra trauku). Trauks jāmazgā pirms pirmās lietošanas reizes un nomainot ūdens filtru – piltuvi un trauku var mazgāt ar rokām vai trauku mazgājamā mašīnā (maks. 50 °C)! Lūdzu, mazgājiet BRITA Flow trauku tikai ar rokām aukstā vai remdenā ūdenī.

Stikla trauks: Vispār, stikla trauka blīvgredzenus var mazgāt trauku mazgājamā mašīnā, bet mēs tomēr iesakām tos mazgāt ar rokām. Pretējā gadījumā var rasties neliela krāsas maiņa. Kārtīgi to noslaukiet pirms pievienošanas atpakaļ pie piltuves.

Vāks ar BRITA Smart Light (A1) + (A2)

Pirms vāka mazgāšanas, noņemiet no vāka BRITA Smart Light indikatoru (pagriežot to pret pulksteņa virzienā).

BRITA Smart Light indikatoru nedrīkst mazgāt trauku mazgājamā mašīnā!

Noņemiet BRITA Smart Light indikatoru un ar rokām nomazgājiet to ar mīkstu un mitru drāniņu.

Vāks ar nenoņemamo BRITA Memo (J)

Vāku nedrīkst mazgāt trauku mazgājamā mašīnā, mazgājiet vāku ar rokām!

2 MAXTRA PRO ūdens filtra sagatavošana (B)

Piepildiet tīro trauku ar aukstu ūdeni.

Iegremdējiet ūdens filtru ūdenī un viegli sakratiet to, lai atbrīvotos no gaisa burbulīšiem. Izņemiet ūdens filtru un izlejiet ūdeni no trauka. Darīts!

3 MAXTRA PRO ūdens filtra ievietošana **C**

BRITA PerfectFit sistēma ir izstrādāta, lai nodrošinātu izcilu blīvējumu starp MAXTRA PRO ūdens filtru un piltuvi.

Ievietojiet piltuvi traukā un stingri ievietojiet ūdens filtru piltuvē. Ja ūdens caur piltuvi neplūst, spiediet ūdens filtru tālāk uz leju. BRITA var garantēt optimālu filtrēšanu tikai tad, ja tiek izmantots BRITA MAXTRA PRO ūdens filtrs. BRITA PerfectFit sistēma nav iekļauta ūdens filtra tvertnē BRITA Flow.

4 BRITA ūdens filtra trauka uzpilde **D** **E**

Piltuvē ielietais ūdens tiek automātiski izfiltrēts un ieplūst traukā. Uzpildes veids ir atkarīgs no filtra trauka modeļa vai vāka veida.

5 MAXTRA PRO ūdens filtra aktivizēšana **F**

Lai iegūtu vislabāko garšu un efektivitāti, pirms uzsākat lietot ūdeni pārtikā ļaujiet caur filtru izfiltrēties divām pilnām piltuvēm.

Lai pievienotos BRITA rūpēm par apkārtējo dabu, šo izfiltrēto ūdeni varat izmantot, piemēram, istabas augu aplaistīšanai.

6 Ūdens filtra apmaiņas indikatora noregulēšana

Cik ērti! BRITA ūdens filtra trauka indikators jūs informēs, kad nepieciešams jauns ūdens filtrs.

Trauka vākā ir dažādi filtra apmaiņas indikatori:

BRITA Smart Light **G** **H** **I**

Izmantojot viedo sensoru, tiek mērīts ne tikai laiks kopš pēdējās ūdens filtra nomaiņas, bet arī tiek noteikts izfiltrētā ūdens daudzums. Pirms trauka pirmās lietošanas (un pēc katras ūdens filtra nomaiņas) turiet nospiektu BRITA Smart Light pogu RESET uz indikatora aptuveni 5-10 sekundes, līdz LED lampiņa trīs reizes iemirgojas zaļā krāsā.

Tagad ūdens filtra trauks ir gatavs lietošanai.

Mirgojoša gaisma brīdina, kad ir pienācis laiks nomainīt filtru:

Zaļa lampiņa: ūdens filtrs filtrē ar optimālu veikspēju.

Dzeltena lampiņa: drīzumā ūdens filtrs būs jānomaina. Apsveriet jauna filtra iegādi!

Sarkana lampiņa: lūdzu, nomainiet ūdens filtru!

Jebkurā laikā varat pārbaudīt filtra statusu, nospiežot ar pirkstu uz BRITA Smart Light indikatora.

BRITA Memo **J** **K**

Pirms izmantot BRITA Memo pirmo reizi, noņemiet folijas aizsargiekpakojumu.

Pēc ūdens filtra aktivizēšanas nospiediet un turiet nospiektu pogu START uz indikatora, līdz displejā parādās visas četras joslas un

divreiz nomirgo. Neliels mirgojošs punkts displeja apakšējā labajā stūrī norāda, ka: Memo darbojas.

Jauns ūdens filtrs ir nepieciešams, kad mirgo tukšs displejs.

7 MAXTRA PRO ūdens filtra nomaiņa

Izņemiet ūdens filtru un izpildiet šīs lietošanas instrukcijas 1. līdz 6. darbību.

Svarīga informācija

Nenovietojiet BRITA ūdens filtra trauku un MAXTRA PRO ūdens filtru tiešos saules staros un novietojiet atstātus no sildelementiem (piemēram, tējkannas vai krāsns).



Ir labāk uzglabāt to tumšā, vēsā un sausā vietā (un uzglabāt jaunus ūdens filtrus to oriģinālajā iepakojumā). Uzglabājiet BRITA Smart Light indikatoru bērniem neaizsniēdamā vietā (pastāv norīšanas risks)!

Jutība pret kāliju?

Sākotnēji filtrēšanas gaitā var nedaudz palielināties kālija saturs ūdenī. Tas ir nekaitīgi (piemēram, vienā litrā ar BRITA filtru filtrētā ūdenī ir mazāk kālija nekā ābolā).

Ja Jums ir nieru slimība vai jums ir jāievēro īpaša diēta, kas ierobežo kāliju, pirms lietojat BRITA filtrēto ūdeni konsultējieties ar savu ārstu.

Dabīgie mikroelementi

BRITA aktivētās ogles mikropērles ir dabisks produkts, līdz ar to var rasties dabiskas izmaiņas.

Neliels daudzums mazu ogles daļiņu var nonākt filtrētajā ūdenī, kur tās var pamanīt kā melnas daļiņas.

Šīs daļiņas nekaitē veselībai, jo tās, ja tiek norītas, tās dabiski iziet cauri ķermenim nemainīgā formā.

Ja ir novērojamas ogles daļiņas filtrētajā ūdenī, BRITA iesaka vairākkārt izskalot ūdens filtru, līdz melnās daļiņas nav vairs redzamas.

Rezerves daļas un utilizēšana

BRITA Smart Light un BRITA Memo indikatoros tiek izmantotas baterijas (kalpošanas laiks aptuveni 5 gadi).

Kad baterijas ir izlādējušās, indikatori ir jāutilizē saskaņā ar visiem spēkā esošajiem noteikumiem un prasībām.



BRITA Smart Light

Pagrieziet pretēji pulksteņrādītāju kustības virzienam un izņemiet to no vāka.

BRITA Memo

Izceliet no vietas ar skrūvgriezi (jāizņem tikai tad, ja to paredzēts utilizēt).

BRITA ūdens filtra trauks un ūdens filtrs

Utilizējiet trauku un filtru atbilstoši vietējām prasībām.

Ilgspējība mums ir svarīga:

Ja jums ir kādi jautājumi par rezerves daļām, sazinieties ar BRITA klientu apkalpošanas servisu vai vietējo izplatītāju.

Ierobežota atbildība

Lūdzu, ņemiet vērā, ka BRITA nevar uzņemties nekāda veida atbildību, ja jūs neievērojat lietošanas instrukcijas norādījumus.

Vai jums ir vēl kādi jautājumi?

Tad apmeklējiet mūsu tīmekļa vietni brita.net

* Šai ūdens filtra sistēmai ir pārbaudīta svina, vara, hlora un karbonāta cietība saskaņā ar DIN EN 17093:2018 (ir apstiprināts, ka kaļķakmens nogulsnes tiek samazinātas 120 litriem).



მოგესალმებით და დიდი მადლობა BRITA-ს არჩევისთვის.

BRITA-ს მიერ გაფილტრული წყალი – თქვენთვის, თქვენი ოჯახისთვის და გარემოსთვის!
ისიამოვნეთ თქვენი ახალი პროდუქტის გამოყენებით!



მთელი ჩვენი კომპეტენტურობა MAXTRA PRO-ს წყლის ფილტრებთან დაკავშირებით:

MAXTRA PRO ჩვენი უნიკალური BRITA MicroFlow-ს ტექნოლოგიით: სუპერ თხელი ბადე იჭერს უხეშ ნაწილაკებს ძველი მილსადენებიდან და დამატებითი მაღალი ხარისხის ფილტრის ბადე აკავებს თვით ყველაზე წვრილ* ნაწილაკებს (*≥ 30 მკრმ) ონკანის წყლიდან.

ძლიერი იონური მიმოცვლის მარგალიტები

- წყლის დასარბილებლად, თქვენი მოწყობილობების დასაცავად*
- ისეთი ლითონების შესამცირებლად, როგორებიცაა ტყვია და სპილენძი

ქოქოსის ნაჭუჭისგან მიღებული ბუნებრივი მიკრონახშირბადი

- ამცირებს სუნის და გემოს დამრღვევ ნივთიერებებს, როგორიცაა ქლორი
 - გვაძლევს შესანიშნავი გემოს მქონე, ახლად გაფილტრულ წყალს*
- MAXTRA PRO-ს წყლის ფილტრის მუშაობის მაქსიმალური რესურსია 150 ლიტრი ან 4 კვირა.

ფილტრის ოპტიმალური ფუნქციონირება

გაფილტრეთ მხოლოდ ონკანის ცივი წყალი.
გთხოვთ, BRITA-ს წყლის ფილტრები გამოიყენოთ მუნიციპალური წყლის გამწმენდი ნაგებობებიდან მოწოდებული წყლის გასაფილტრად – მხოლოდ ეს აკმაყოფილებს სასმელი წყლის ხარისხის კანონიერ მოთხოვნებს.
მნიშვნელოვანია: შეინახეთ გაფილტრული წყალი გრილ ადგილას და გამოიყენეთ 24 საათის განმავლობაში.
ოფიციალური რჩევა ონკანის მდულარე წყლის შესახებ ასევე ვრცელდება BRITA-ს გაფილტრულ წყალზე. წესია: ჯერ გაფილტრეთ, შემდეგ აადუღეთ!
თუ ეს რჩევა აღარ მოქმედებს, კარგად გაწმინდეთ ქილა და ჩადეთ ახალი წყლის ფილტრი.
აღამიანთა გარკვეული ჯგუფების შემთხვევაში (მაგ. ჩვილები და დასუსტებული იმუნიტეტის მქონე პირები) ზოგადად რეკომენდებულია, რომ მოხდეს ონკანის წყლის ადუღება.

უმაღლესი ხარისხი და ჰიგიენა

წყლის ფილტრებში 55 წელზე მეტი გამოცდილების ქონა ნიშნავს:

- ✓ ინოვაციას
- ✓ უმაღლეს ხარისხს

ჩვენი მაღალი ხარისხის სტანდარტების დასაკმაყოფილებლად, დანერგოლია მკაცრი შიდა და გარე ხარისხის კონტროლი. MAXTRA PRO-ს ყველა წყლის ფილტრი გადის დამუშავებას ცხელი ორთქლით, წარმოების დროს ჰიგიენური მიწნებისათვის და შემდეგ იფუთება დამცავ ფოლგაში. (შენიშვნა: წყლის ფილტრი შეიძლება იყოს ნესტიანი ორთქლით დამუშავების შემდეგ კონდენსაციის გამო). ჰიგიენური მიწნებისთვის, MAXTRA PRO-ს წყლის ფილტრის მასალა ექვემდებარება ვერცხლის საშუალებით სპეციალურ დამუშავებას. მცირე რაოდენობით ვერცხლი შეიძლება გადავიდეს წყალში. ეს შეესაბამება ჯანდაცვის მსოფლიო ორგანიზაციის (WHO) რეკომენდაციებს.

BRITA გირჩევთ წყლის ფილტრის რეგულარულად შეცვლას. დაიცავით ფილტრის მომზადებაზე არსებული რეკომენდებული დასუფთავების პროცედურები და რჩევები (თავები 1 – 7). ავზი რეგულარულად უნდა გაიწმინდოს.

შენიშვნა:

თუ ავზი გარკვეული პერიოდის განმავლობაში არ გამოიყენება, ამოიღეთ წყლის ფილტრი, დააცარიელეთ ქილა და თავისუფლად მოათავსეთ წყლის ფილტრი ცარიელ დაბრში. იხილეთ თავი 7 „MAXTRA PRO-ს წყლის ფილტრის შეცვლა”.

ოპერაცია – ძალიან მარტივი

1 გაწმინდეთ პირველ გამოყენებამდე და ყოველ ჯერზე, როცა შეცვლით წყლის ფილტრს

დასუფთავების ოპტიმალური შედეგის მისაღებად, ამოატრიალეთ BRITA PerfectFit-ის ძაბრი თავდაყირა და გამორეცხეთ BRITA PerfectFit-ის მექანიზმი ონკანის წყლით რამდენიმე წამის განმავლობაში (BRITA Flow-ს გარდა). ავზი უნდა გასუფთავდეს პირველ გამოყენებამდე და როდესაც გამოცვლით წყლის ფილტრს – ძაბრის და ქილის გარეცხვა უსაფრთხოდ შეგიძლიათ ჭურჭლის სარეცხ მანქანაში (მაქს. 50°C) ან შეიძლება ხელით გაიწმინდოს! გაწმინდეთ თქვენი BRITA Flow მხოლოდ ხელით ცივი ან ნელთბილი წყლით.

თავსახური BRITA Smart Light **A1** + **A2**-თან ერთად

თავსახურის გაწმენდამდე, ამოიღეთ BRITA Smart Light (შემოატრიალეთ საათის ისრის საწინააღმდეგოდ). BRITA Smart Light არ უნდა გაირეცხოს ჭურჭლის სარეცხ მანქანაში! ამოიღეთ BRITA Smart Light ხელით და გაწმინდეთ რბილი, ნესტიანი ქსოვილით.

თავსახური მუდმივად დამაგრებული BRITA Memo-თი **J**

გაწმინდეთ თავსახური ხელით, რადგან მისი გარეცხვა არ არის უსაფრთხო ჭურჭლის სარეცხ მანქანაში!

2 MAXTRA PRO-ს წყლის ფილტრის მომზადება **B**

სუფთა ჭურჭელი/ავზი აავსეთ ცივი წყლით.

ჩადეთ წყლის ფილტრი და ოდნავ შეანჯღრიეთ ზედმეტი ჰაერის გამოსადევნად. მოხსენით წყლის ფილტრი და გადაასხით წყალი ქილიდან. მზადა!

3 MAXTRA PRO-ს წყლის ფილტრის ჩასმა **C**

BRITA PerfectFit სისტემა შეიქმნა იმისათვის, რომ MAXTRA PRO-ს წყლის ფილტრსა და ძაბრს შორის მომხდარიყო იდეალური მორგება და დალუქვა.

ჩასვით ძაბრი ქილაში და მყარად მოათავსეთ წყლის ფილტრი ძაბრში. ჩააწეკით წყლის ფილტრს ქვედა მიმართულებით, თუ წყალი მასში არ მიედინება. BRITA-ს შეუძლია ოპტიმალური ფილტრაციის გარანტია მხოლოდ BRITA MAXTRA PRO-ს წყლის ფილტრების გამოყენების შემთხვევაში.

BRITA PerfectFit-ის სისტემა არ შედის BRITA Flow-ს კომპლექტში.

4 BRITA-ს წყლის ფილტრის ავზის შევსება **D** **E**

ძაბრში წყალი ავტომატურად იფილტრება და ჩადინება ჭურჭელში. თუ როგორ აივსება ავზი, დამოკიდებული იქნება მოდელზე ან თავსახურის ტიპზე.

5 MAXTRA PRO წყლის ფილტრის გააქტიურება **F**

ოპტიმალური გემოსა და მუშაობისთვის, დალევამდე, მიეცით საშუალება, რომ ონკანის წყლით ორჯერ აივსოს და ჩაირეცხოს ფილტრი.

იმისათვის, რომ გარემოზე ზრუნვის კუთხით შეუერთდეთ BRITA-ს, შეგიძლიათ გამოიყენოთ ეს გაფილტრული წყალი მაგალითად, თქვენი მცენარეების მოსარწყავად.

6 წყლის ფილტრის შესაცვლელი ინდიკატორის დაყენება

რა მოსახერხებელია! BRITA-ს წყლის ფილტრის ქილა გეტყვით, თუ როდის არის საჭირო წყლის ახალი ფილტრი.

ამისათვის თავსახურში არის სხვადასხვა შესაცვლელი ინდიკატორები:

BRITA Smart Light **G** **H** **I**

მისი ინტელექტუალური სენსორი არა მხოლოდ ზომავს დროს წყლის ფილტრის ბოლო გამოცვლის შემდეგ, არამედ აფიქსირებს გაფილტრული წყლის მოცულობას. ქილის პირველად გამოყენებამდე (და წყლის ფილტრის ყოველი შეცვლის შემდეგ), დააჭირეთ BRITA Smart Light-ის გადატვირთვის ღილაკს დაახლ. 5-10 წამის განმავლობაში, სანამ LED ინდიკატორი სამჯერ არ აინთება მწვანედ.

ავზი მზად არის გამოსაყენებლად.

მოციმციმე შუქი მიუთითებს, თუ როდის უნდა შეცვალოთ ფილტრი:

მწვანე: წყლის ფილტრი ოპტიმალურად ფილტრავს.

ყვითელი: მალე წყლის ფილტრის გამოცვლის დრო დადგება. იფიქრეთ ახლის შეძენაზე!

წითელი: შეცვალეთ წყლის ფილტრი!

თქვენ შეგიძლიათ ნებისმიერ დროს შეამოწმოთ თქვენი ფილტრის სტატუსი BRITA Smart Light-ზე სწრაფად ხელის დაჭერით.

BRITA Memo J K

BRITA Memo-ს პირველ გამოყენებამდე მოაშორეთ დამცავი ფოლგა. წყლის ფილტრის გააქტიურების შემდეგ დააჭირეთ და ხანგრძლივად გააჩერეთ ღილაკი „START“ სანამ ეკრანზე ოთხი ზოლი არ გამოჩნდება და ორჯერ აციმციმდება.

მოციმციმე წერტილი ეკრანის ქვედა მარჯვენა კუთხეში ნიშნავს: „Memo მოქმედებს“.

თუ ცარიელი ეკრანის ერთეული ციმციმებს, მაშინ საჭიროა წყლის ახალი ფილტრი.

7 MAXTRA PRO-ს წყლის ფილტრის შეცვლა L

უბრალოდ ამოიღეთ წყლის ფილტრი და მიჰყევით ინსტრუქციაში მოცემულ 1-დან 6-მდე ეტაპებს.

მნიშვნელოვანი ინფორმაცია

არასოდეს მოათავსოთ BRITA-ს წყლის ფილტრის ქილა და MAXTRA PRO-ს წყლის ფილტრი მზის მაქსიმალური დასხივების ქვეშ და მოარიდეთ გამათბობელ ელემენტებს (მაგ. ქვაბები ან ჩვეულებრივი ღუმელები). უმჯობესია შეინახოთ ისინი ბნელ, გრილ და მშრალ ადგილას (და შეინახეთ ახალი წყლის ფილტრები თავდაპირველ შეფუთვაში). შეინახეთ BRITA Smart Light ბავშვებისთვის მიუწვდომელ ადგილას (არსებობს გადაყლაპვის რისკი)!



მგრძნობიარეა თუ არა კალიუმის მიმართ?

ფილტრაცია თავდაპირველად იწვევს წყალში კალიუმის შემცველობის უმნიშვნელოდ მომატებას. ეს უვნებელია (მაგ. 1 ლ BRITA გაფილტრული წყალი შეიცავს ნაკლებ კალიუმს ვიდრე ვაშლი). BRITA-ს წყლის ფილტრის გამოყენებამდე კონსულტაციისთვის მიმართეთ ექიმს, თუ გაწუხებთ თირკმლის დაავადება ან ვალდებული ხართ, რომ დაიცვათ სპეციალური, დაბალი კალიუმის დიეტა.

ბუნებრივი კვალი

BRITA-ს გააქტიურებული ნახშირბადის მარცვლები ბუნებრივი წარმომავლობისაა და შესაბამისად, შეიძლება მოხდეს ბუნებრივი ცვლილებები.

ნახშირბადის მცირე ნაწილაკები დაბალი მოცულობით შეიძლება მოხვდეს გაფილტრულ წყალში, რომელიც შეიძლება შავი ნაწილაკების სახით იყოს ხილული.

ეს ნაწილაკები არ არის საზიანო თქვენი ჯანმრთელობისთვის, რადგან გადაყლაპვის შემთხვევაში ისინი უცვლელი სახით, ბუნებრივი გზით გამოდიან ორგანიზმიდან.

თუ თქვენს გაფილტრულ წყალში აღმოაჩენთ ნახშირბადის ნაწილაკებს, BRITA გირჩევთ, ჩარეცხოთ წყლის ფილტრი, სანამ ნაწილაკები აღარ იქნება ხილვადი.

განადგურება და სათადარიგო ნაწილები

BRITA Smart Light და BRITA Memo იყენებენ

ელემენტებს (მოქმედების ვადა დაახლოებით 5 წელი).

მიმოცვლის ინდიკატორი უნდა იქნას მოხსნილი

მისი მოქმედების ვადის ბოლოს და სათანადოდ

განადგურდეს ნორმატიული წესების შესაბამისად.



BRITA-ს ჭკვიანი ნათურა

დაატრიალეთ საათის ისრის საწინააღმდეგოდ და ამოიღეთ

თავსახურიდან.

BRITA Memo

ამოიღეთ სახრახნისის გამოყენებით (ამოიღეთ ის მხოლოდ

განადგურების მიზნით).

BRITA-ს წყლის ფილტრის ავზის ჭურჭელი და წყლის ფილტრი

გადაყარეთ ისინი ადგილობრივი წესების შესაბამისად.

ჩვენთვის მნიშვნელოვანია რესურსების განახლება:

მოხარული ვიქნებით მოგაწოდოთ სათადარიგო ნაწილები ჩვენი

პროდუქტების ვადის გასახანგრძლივებლად.

დაუკავშირდით BRITA-ს მომხმარებელთა სერვის ცენტრს ან

თქვენს ადგილობრივ დისტრიბუტორს, თუ გაქვთ რაიმე შეკითხვა

სათადარიგო ნაწილებთან დაკავშირებით.

პასუხისმგებლობისგან თავის არიდება

გთხოვთ, გაგვიგოთ, რომ BRITA არ იღებს რაიმე პასუხისმგებლობას, თუ

არ არის დაცული გამოყენების ინსტრუქციებში მოცემული ინფორმაცია.

გაქვთ დამატებითი შეკითხვები?

მაშინ იხილეთ brita.net

* წყლის ფილტრის ეს სისტემა გამოცდილია ტყვიაზე, სპილენძზე, ქლორზე და კარბონატულ სიხისტეზე DIN EN 17093:2018-ის მიხედვით (სერტიფიცირებულია, რომ ნალექი შემცირდეს 120 ლ-მდე).



Salam və BRITA-nı seçdiyiniz üçün təşəkkürlər.

Özünüz, ailəniz və ətraf mühit üçün BRITA filtrlənmiş suyu! Yeni məhsulunuzun istifadəsindən həzz alın!



MAXTRA PRO su filtrlərinə dair bütün xüsusi məlumatlarımız:

Unikal BRITA MicroFlow texnologiyamızla MAXTRA PRO: **Çox kiçik dəlikli tor köhnə borulardakı iri hissəcikləri tutur və yüksək effektivliyə malik filtr toru kran suyundakı ən xırda* hissəcikləri (* \geq 30 mkm) belə tutub saxlayır.**

Güclü ion mübadiləsi dənəcikləri

- məişət texnikanızı qorumaq məqsədilə daha yüngül su üçün*
- mis və qurğuşun kimi metalların miqdarını azaltmaq üçün

Hindqozu qabığından alınan təbii mikrokarbon

- xoşagəlməz tamı və xlor kimi dadı pisləşdirən maddələri azaldır
- gözəl dada malik, təzə filtrlənmiş su ilə təmin edir*

MAXTRA PRO su filtrinun maksimal xidmət dövrü 150 litr və ya 4 həftədir.

Filtrin optimal göstəricilərinin əldə edilməsi



Lütfən, yalnız soyuq kran suyunu filtrləyin.

Lütfən, BRITA su filtrlərini yalnız bələdiyyə su emalı qurğularından gələn kran suyu üçün istifadə edin, belə ki, yalnız bu sular içməli suyun keyfiyyəti üzrə qanunların tələblərinə cavab verir.

Mühüm qeyd: filtrlənmiş suyu soyuq yerdə saxlayın və 24 saat ərzində istifadə edin.

Kran suyunun qaynadılması kimi rəsmi tövsiyə BRITA filtri ilə filtrlənmiş suya da şamil edilir. Burada qayda əvvəlcə filtrləmək, sonra isə qaynatmaqdır!

Bu tövsiyə artıq tətbiq edilmirsə, lütfən, bardağı yaxşıca yuyun və yeni su filtrinı taxın.

Müəyyən insan qrupları (məsələn, immuniteti zəif böyüklər və körpələr) üçün adətən kran suyunun qaynadılması tövsiyə olunur.

Ən yüksək keyfiyyət və gigiyena

Su filtri sahəsində 55 ildən çox təcrübə:

- ✓ innovasiya və
- ✓ ən yüksək keyfiyyəti dəstəkləyir

Yüksək keyfiyyət standartlarımıza cavab vermək üçün ciddi daxili və xarici keyfiyyətə nəzarət tədbirləri mövcuddur.

Hər MAXTRA PRO su filtri istehsal edilərkən gigiyena məqsədilə qaynar buxarla təmizlənir və sonra qoruyucu zərvərəqlə qablaşdırılır. (Qeyd: su filtri buxarla işlədikdən sonra yaranan kondensasiya səbəbilə nəm ola bilər).

MAXTRA PRO su filtrinın filtr materialı gıgıyena məqsədilə gümüşlə xüsusi şəkildə işlənir.

Suya cüzi miqdarda gümüş keçmiş ola bilər. Bu, Ümumdünya Səhiyyə Təşkilatının (ÜST) tövsiyələrinə uyğundur.

BRITA su filtrinın müntəzəm olaraq dəyişdirilməsini tövsiyə edir.

Lütfən, tövsiyə edilən təmizləmə prosedurları və filtrin hazırlanması ilə bağlı məsləhətlərə əməl edin (fəsil 1 – 7).

Bardaq müntəzəm olaraq təmizlənməlidir.

Qeyd:

Bardaqdan bir müddət istifadə edilməyəcəksə, su filtrinı çıxarın, bardağı boşaldın və su filtrinı boş artıq güc tətbiq etmədən qıfda dəyişin.

Lütfən, «MAXTRA PRO su filtrinın dəyişdirilməsi» adlı fəsil 7-yə istinad edin.

İstifadəsi çox asandır

1 İlk dəfə istifadə etməzdən öncə və su filtrinı hər dəfə dəyişdiyinizdə təmizləyin

Optimal təmizlik nəticələri üçün BRITA PerfectFit qıfını tərsinə çevirin və BRITA PerfectFit mexanizmini bir neçə saniyə ərzində kran suyu ilə yuyun (BRITA Flow istisna olmaqla). Bardaq ilk istifadədən öncə və su filtrinı dəyişən zaman təmizlənməlidir – qıf və bardaq qabyuyan maşında (maksimum 50° C) və ya əllə yuyula bilər! BRITA Flow yalnız soyuq və ya ilıq suda əllə yuyulmalıdır.

BRITA Smart Light A1 + A2 ilə qapaq

Qapağı təmizləməzdən öncə, lütfən, BRITA Smart Light-ı çıxarın (saat əqrəbinin əksinə çevirərək).

BRITA Smart Light qabyuyan maşında yuyulmamalıdır!

BRITA Smart Light-ı əlinizlə çıxarın və yumşaq, nəm parça ilə silin.

Çıxarılmayan BRITA Memo J ilə qapaq J

Lütfən, qapağı qabyuyan maşında deyil, əlinizlə yuyun!

2 MAXTRA PRO su filtrinın hazırlanması B

Təmiz bardağı soyuq su ilə doldurun.

Su filtrinı suya salın və artıq havanı çıxarmaq üçün azca silkələyin.

Su filtrinı çıxarın və bardaqdakı suyu kənara tökün. Hazırdır!

3 MAXTRA PRO su filtrinın daxil edilməsi C

BRITA PerfectFit sistemi MAXTRA PRO su filtri və qıf arasında mükəmməl uyğunluğu və kipliyi təmin etmək üçün hazırlanmışdır. Qıfı bardağa daxil edin və su filtrinı sıx oturtmaqla qıfa yerləşdirin.

Su axmazsa, lütfən, su filtrinı daha da aşağı itələyin. BRITA yalnız BRITA MAXTRA PRO su filtrlərindən istifadə edildikdə optimal filtrləməyə zəmanət verə bilər.

BRITA PerfectFit sistemi BRITA Flow-ya daxil deyil.

4 BRITA su filtri bardağının doldurulması **D** **E**

Qıfdaki su avtomatik olaraq filtrlənir və bardağın içərisinə axır. Bardağın doldurulma şəkli model və ya qapağın növündən asılı olacaq.

5 MAXTRA PRO su filtrinın aktivləşdirilməsi **F**

Optimal dad və göstəricilər üçün lütfən, içməzdən əvvəl iki tam qıf dolu kran suyunun filtrdən keçməsinə imkan verin. Ətraf mühitin qorunmasında BRITA-ya qoşulmaq üçün siz bu filtrlənmiş sudan, məsələn, bitkilərinizi sulamaq üçün istifadə edə bilərsiniz.

6 Su filtrinın dəyişdirilməsi indikatorunun qurulması

Necə də rahatdır! BRITA su filtrinın bardağı yeni su filtrinın nə zaman lazım olacağını sizə bildirəcək. Qapaqda bunu göstərən müxtəlif dəyişdirilmə indikatorları var:

BRITA Smart Light **G** **H** **I**

Onun ağıllı sensoru su filtrinın sonuncu dəfə dəyişdirilməsindən sonrakı vaxtı ölçməklə yanaşı, həm də filtrlənmiş suyun həcmi qeyd edir.

Bardaqdan ilk dəfə istifadə etməzdən əvvəl (və hər dəfə su filtrinı dəyişdirdikdən sonra) BRITA Smart Light sıfırlama düyməsini LED indikatoru üç dəfə yaşıl rəngdə yanıb-sönənə qədər təxminən 5-10 saniyə basıb saxlayın.

Bardağ istifadəyə hazırdır.

Yanıb sönən işıq filtri dəyişməli olduğunuz vaxtı göstərir:

Yaşıl: Su filtri optimal şəkildə süzür.

Sarı: Qısa zamanda su filtrinı dəyişmək lazım olacaq. Yenisini almaq lazım ola bilər!

Qırmızı: Lütfən, su filtrinı dəyişin!

İstənilən zaman BRITA Smart Light üzərinə qısaca basmaqla filtrin statusunu yoxlaya bilərsiniz.

BRITA Memo **J** **K**

BRITA Memo-dan ilk dəfə istifadə etməzdən əvvəl qoruyucu zərvərəqi çıxarın.

Su filtrinı işə saldıqdan sonra ekranda dörd zolaq görünənə və iki dəfə yanıb-sönənə qədər "START" düyməsini basıb saxlayın. Display bölməsinin aşağı sağ tərəfindəki yanıb-sönən nöqtə: «Memo işləyir» deməkdir.

Display bölməsi boş olaraq yanıb-sönərsə, yeni su filtri tələb olunur.

7 MAXTRA PRO su filtrinın dəyişdirilməsi **L**

Sadəcə olaraq su filtrinı çıxarın və təlimatın 1-dən 6-ya qədər olan addımlarına əməl edin.

Mühüm qeyd

BRITA su filtri bardağını və MAXTRA PRO su filtrini heç vaxt günəş işığı altında saxlamayın və qızdırıcı cihazlardan (məsələn, çaydanlar və ya adi sobalar) uzaq tutun.



Onları qaranlıq, sərin və quru yerdə (və yeni su filtrlərini orijinal bağlamalarında) saxlamaq daha yaxşıdır. BRITA Smart Light-ı uşaqların əli çatmayan yerdə saxlayın (udma təhlükəsi var)!

Kaliuma qarşı həssaslığınız var?

Filtrləmə əvvəlcə suyun tərkibindəki kaliumun bir qədər yüksəlməsinə səbəb olur. Bu, zərərsiz miqdardır (məsələn, BRITA ilə filtrlənmiş 1 L suyun tərkibində bir alma ilə müqayisədə daha az kalium var).

Böyrək problemləriniz varsa və ya az kalium tərkibli xüsusi pəhrizə riayət etmələrsinizsə, BRITA su filtrindən istifadə etməzdən əvvəl həkiminizlə məsləhətləşin.

Təbii izlər

BRITA aktivləşdirilmiş karbon dənəcikləri təbii mənşəlidir və bu səbəbdən təbii dəyişikliklər baş verə bilər.

Qara hissəciklər kimi görə biləcəyiniz kiçik karbon hissəciklər cüzi miqdarda filtrlənmiş suya daxil ola bilər.

Bu hissəciklər udulduğu təqdirdə dəyişməz olaraq təbii şəkildə bədəndən keçdiyi üçün sağlamlığınız üçün zərərli deyil.

Filtrlənmiş suda karbon hissəcikləri aşkar etsəniz, BRITA hissəciklər görünməyə qədər su filtrini yaxalamağı tövsiyə edir.

Utilizasiyası və ehtiyat hissələri

BRITA Smart Light və BRITA Memo batareya ilə işləyir (batareyaların istismar dövrü təqribən 5 ildir). Dəyişdirilmə indikatoru istismar müddətinin sonunda çıxarılmalı və qanunla müəyyən edilmiş qaydalara uyğun olaraq müvafiq qaydada atılmalıdır.



BRITA Smart Light

Saat əqrəbinin əksinə çevirin və qapaqdan çıxarın.

BRITA Memo

Vintaçanla qaldırın (onu yalnız atılma məqsədilə çıxarın).

BRITA su filtrinə bardağı və su filtri

Bunları yerli qaydalara uyğun olaraq utilizasiya edin.

Davamlılıq bizim üçün vacibdir:

Məhsullarımızın xidmət dövrünü uzatmaq üçün sizi ehtiyat hissələr ilə təmin etməkdən məmnun olarıq.

Ehtiyat hissələr ilə bağlı hər hansı sualınız olarsa, BRITA müştəri xidmətləri və ya yerli distribyutorunuzla əlaqə saxlayın.

Məsuliyyətin istisnası

İstifadə təlimatlarında göstərilən məlumatlara əməl edilmədiyi təqdirdə BRITA-nın heç bir məsuliyyət daşmadığını anlamağınızı xahiş edirik.

Əlavə sualınız varmı?

O halda brita.net saytına baş çəkin

* Bu su filtri sistemi DIN EN 17093:2018 standartına əsasən qurğuşun, mis, xlor və karbonat codluğu üçün yoxlanmışdır (ərpın 120L üçün azalacağı təsdiqlənmişdir).



Сәлеметсіз бе, BRITA өнімін таңдағаныңыз үшін алғыс білдіреміз!

BRITA сүзгісінен өткен су – сізге, отбасыңызға және қоршаған ортаға арналған! Жаңа өнімді қуанышпен пайдаланыңыз! 

MAXTRA PRO су сүзгілерін әзірлеуде **біз бар біліміміз бен тәжірибемізді қолдандық:**

Бірегей BRITA MicroFlow технологиясының көмегімен жасалған MAXTRA PRO:

Өте ұсақ тор ескі құбырлардағы ірі бөлшектерді ұстайды, ал **тиімділігі жоғары қосымша сүзгі торы** тіпті құбыр суындағы ең ұсақ* бөлшектерді (* ≥ 30 мкм) ұстай алады.

Қуатты ион алмасу інжу түйіршіктері

- жұмсақ суға арналған, жабдықтарыңызды қорғауға арналған*
- қорғасын және мыс сияқты металдарды азайтуға арналған

Кокос қабығынан алынған табиғи микрокөміртек

- хлор сияқты иіс пен дәмді нашарлататын заттардың мөлшерін азайтады
- жаңа сүзілген әрі дәмі керемет су береді*

MAXTRA PRO су сүзгісінің максималды қызмет ету мерзімі 150 литрді немесе 4 аптаны құрайды.

Оңтайлы сүзгі өнімділігі 

Тек салқын құбыр суын сүзгілеңіз.

BRITA су сүзгілерін тек қалалық су тазарту қондырғыларынан келетін құбыр сумен ғана пайдаланыңыз – ауыз су сапасына қатысты заң талаптарына тек осындай су сәйкес келеді.

Маңызды: сүзілген суды салқын жерде сақтаңыз және оны 24 сағат ішінде қолданыңыз.

Құбыр суын қайнатуға қатысты ресми ұсыныстар BRITA сүзгісінен өткен суға да қолданылады. Басты ереже: алдымен сүзгіден өткізіңіз, содан кейін қайнатыңыз!

Егер бұл кеңес енді қолданылмайтын болса, құмыраны мұқият тазалап, жаңа су сүзгісін салыңыз.

Адамдардың белгілі бір топтары үшін (мыс., нәрестелер және иммунитеті нашар адамдар) әдетте құбыр суын қайнату ұсынылады.

Ең жоғары сапа және гигиена

55 жылдан астам су сүзгілері саласындағы тәжірибе мыналарды білдіреді:

- ✓ инновация
- ✓ ең жоғары сапа

Жоғары сапа стандарттарымызды сақтау үшін, қатаң ішкі және срытқы сапаны басқару ережелері қолданылады. Әрбір MAXTRA PRO су сүзгісі өндіру кезінде гигиеналық мақсаттарда бұмен өңдеуден өтеді, содан кейін қорғағыш фольгамен қапталады. (Ескертпе: бұмен өңдеуден кейін болатын конденсацияға байланысты су сүзгісі ылғалды болуы мүмкін). MAXTRA PRO су сүзгісінің сүзгі материалы гигиеналық себептерге сәйкес күміс арқылы арнайы өңдеуден өтеді. Суға күмістің аз мөлшері бөлінуі мүмкін. Бұл Дүниежүзілік денсаулық сақтау ұйымының (ДДСҰ) ұсыныстарына сай. BRITA су сүзгілерін жүйелі түрде ауыстырып тұруды ұсынады. Ұсынылған тазалау процедураларын және сүзгіні дайындау туралы кеңестерді орындаңыз (1-7 тараулар) Құмыраны жүйелі түрде тазалап тұру керек.

Ескертпе:

Құмыра біраз уақыт бойы пайдаланылып жатпаса, су сүзгісін алыңыз, құмыраны босатыңыз және бос шұңғылшаға су сүзгісін бос етіп қойыңыз. «MAXTRA PRO су сүзгісін ауыстыру» деп аталатын 7-тарауды қараңыз.

Пайдалану — өте оңай

1 Алғашқы пайдалану және су сүзгісін әрбір ауыстыру Алында тазалаңыз

Оңтайлы тазалау нәтижелерін алу үшін BRITA PerfectFit шұңғылшасын аударыңыз және BRITA PerfectFit механизмін құбыр суымен бірнеше секунд бойы шайыңыз (BRITA Flow сүзгісін қоспағанда). Құмыраны алғашқы пайдалану алдында және су сүзгісін ауыстырғанда тазалау керек — шұңғылшаны және құмыраны ыдыс жуу машинасында тазалауға болады (макс. 50°C) немесе қолмен тазалауға болады! BRITA Flow сүзгісін тек қолмен салқын немесе жылы сумен тазалаңыз.

BRITA Smart Light A1 + A2 бар қақпақ

Қақпақты тазаламай тұрып BRITA Smart Light индикаторын алыңыз (сағат тіліне қарсы айналдырыңыз). BRITA Smart Light индикаторын ыдыс жуу машинасында жууға болмайды! BRITA Smart Light индикаторын қолмен алыңыз және жұмсақ, дымқыл шүберекпен тазалаңыз.

Алынбайтын BRITA Метод бар қақпақ J

Қақпақты қолмен тазалаңыз, себебі оны ыдыс жуу машинасында жууға болмайды!

2 MAXTRA PRO су сүзгісін дайындау B

Таза құмыраны салқын сумен толтырыңыз.

Су сүзгісін батырыңыз және артық ауаны шығару үшін ақырын шайқаңыз. Су сүзгісін алыңыз және құмырадағы суды төгіңіз. Дайын!

3 MAXTRA PRO су сүзгісін салу **C**

BRITA PerfectFit жүйесі MAXTRA PRO су сүзгісі мен шұңғылша арасында мінсіз орналасуды және тығыздауды жасау үшін әзірленген.

Шұңғылшаны құмыраға салыңыз және су сүзгісін шұңғылшаға берік түрде орналастырыңыз. Су ақпаса, су сүзгісін төмен қарай тағы итеріңіз. BRITA оңтайлы сүзуді BRITA MAXTRA PRO су сүзгілері пайдаланылса ғана қамтамасыз ете алады. BRITA PerfectFit жүйесі BRITA Flow ішінде қамтылмаған.

4 BRITA су сүзгісі құмырасын толтыру **D** **E**

Шұңғылшадағы су автоматты түрде сүзіледі және құмыраға ағады.

Құмыраның толтырылу жолы қақпақ моделіне немесе түріне байланысты болады.

5 MAXTRA PRO су сүзгісін белсендіру **F**

Дәмі және өнімділігі оңтайлы болуы үшін, ішпей тұрып құбыр суының екі шұңғылшасын сүзгі арқылы өткізіңіз.

Қоршаған ортаны қорғауда BRITA компаниясына қосылу үшін сіз осы сүзілген суды, мысалы, өсімдіктерді суғару үшін пайдалана аласыз.

6 Су сүзгісінің ауыстыру индикаторын орнату

Ыңғайлысын-ай! Жаңа су сүзгісі қажет болғанда, BRITA су сүзгісінің құмырасындағы индикатор көрсетеді.

Қақпақта бұл үшін әртүрлі ауыстыру индикаторлары бар:

BRITA Smart Light **G** **H** **I**

Оның интеллектуалды сенсоры су сүзгісі соңғы рет ауыстырылғаннан бергі уақытты өлшеп қана қоймайды, сонымен бірге сүзгілген көлемді жазады қолданылады.

Құмыраны бірінші рет пайдаланбай тұрып (және су сүзгісін ауыстырған сайын) BRITA Smart Light ысыру түймесін шамамен 5-10 секунд бойы, ЖШД индикаторы жасыл түспен үш рет жыпылықтағанша басыңыз.

Құмыра қазір пайдалануға дайын.

Жыпылықтайтын шам сүзгіні ауыстыру керек уақытты көрсетеді:

Жасыл: су сүзгісі оңтайлы түрде сүзуде.

Сары: жақында су сүзгісін ауыстыратын уақыт келеді.
Жаңасын сатып алу туралы ойланыңыз!

Қызыл: су сүзгісін ауыстырыңыз!

BRITA Smart Light индикаторын қысқа уақыт бойы басу арқылы сүзгі күйін кез келген уақытта тексеруге болады.

BRITA Мемо

BRITA Мемо сүзгісін бірінші рет пайдаланбай тұрып қорғағыш фольганы алыңыз.

Су сүзгісін белсендіруден кейін дисплейде төрт жолақ көрініп, екі рет жыпылықтағанша START түймесін басып, ұстап тұрыңыз.

Дисплейдің төменгі оң жағындағы жыпылықтайтын нүкте мынаны білдіреді:

«Memo in operation» («Мемо жұмыс істеуде»).

Бос дисплей бірлігі жыпылықтаса, жаңа су сүзгісі қажет.

7 MAXTRA PRO су сүзгісін ауыстыру

Жай ғана су сүзгісін алып, нұсқаулардағы 1-6 қадамдарын орындаңыз.

Маңызды ақпарат

BRITA су сүзгісі құмырасын және MAXTRA PRO су сүзгісін күннің астына ешқашан қоймаңыз және қыздыру элементтерінен (мыс., шәйнектер немесе кәдімгі пештер) аулақ ұстаңыз.



Оларды қараңғы, салқын және құрғақ жерде сақтаған жөн (және жаңа су сүзгілерін бастапқы орауышында сақтаған жөн). BRITA Smart Light индикаторын балалар жетпейтін жерде сақтаңыз (жұтып қою қаупі бар)!

Калийге сезімталсыз ба?

Сүзу басында судағы калийдің азғантай көбеюіне әкеледі. Бұл зиянды емес (мысалы, 1 литр BRITA сүзілген суы алмадан азырақ калийді қамтиды).

Бүйрек ауруыңыз болса немесе арнайы калий аз диетаны ұстануыңыз керек болса, BRITA су сүзгісін пайдаланбай тұрып дәрігеріңізден кеңес алыңыз.

Табиғи іздер

BRITA белсендірілген көмір шариктері табиғи түрде пайда болған және табиғи ерекшеліктер орын алуы мүмкін. Сүзілген суға шағын көміртек бөлшектерінің аз көлемі қосылуы мүмкін. Оларды қара бөлшектер түрінде көруіңіз мүмкін. Бұл бөлшектер денсаулығыңызға зиянды емес, өйткені олар жұтылса, дене арқылы табиғи жолмен өтеді. Сүзілген суда көміртек бөлшектерін тапсаңыз, BRITA су сүзгісін бөлшектер көрінбейтін болғанша шаюды ұсынады.

Қоқысқа лақытру және қосалқы бөлшектер

BRITA Smart Light және BRITA Мемо батареяларды пайдаланады (жарамдылық мерзімі шамамен 5 жыл). Жарамдылық мерзімі біткенде ауыстыру индикаторын алып, нормативтік ережелерге сай тиісті түрде қоқысқа лақтыру керек.



BRITA Smart Light

Сағат тіліне қарсы айналдырыңыз және қақпақтан алыңыз.

BRITA Memo

Бұрауышты пайдаланып көтеріңіз (тек қоқысқа лақтыру мақсатында алыңыз).

BRITA су сүзгісі құмырасы және су сүзгісі

Бұларды жергілікті ережелерге сәйкес қоқысқа лақтырыңыз.

Экологиялық тұрақтылық біз үшін маңызды:

Біз өнімдеріміздің өмір циклын ұзарту үшін сізге қосалқы бөлшектерді қуана қамтамасыз етеміз.

Қосалқы бөлшектер туралы кез келген сұрақтарыңыз болса, BRITA тұтынушыларды қолдау қызметіне немесе дистрибьюторға хабарласыңыз.

Жауапкершіліктен босату

Пайдалану туралы нұсқаулардағы ақпарат ескерілмесе, BRITA ешқандай жауапкершілік қабылдамайтынын түсінуіңізді сұраймыз.

Кез келген қосымша сұрақтарыңыз бар ма?

Содан кейін brita.net сайтына өтіңіз

* Бұл су сүзгісі жүйесінде қорғасынның, мыстың, хлордың мөлшері және көміртек кермектігі DIN EN 17093:2018 стандартына сай сыналған (қақ 120 литрге азаятыны сертификатталған).



Բարև ձեզ, շնորհակալ ենք BRITA ընկերությունն ընտրելու համար:

BRITA-ի ֆիլտրած ջուր՝ ձե՛զ, ձեր ընտանիքի՛ և շրջակա միջավայրի՛ համար: Հանույ՛ք ստացե՛ք՝ օգտագործելով Ձեր նոր ապրանքը:



MAXTRA PRO ջրի ֆիլտրերի հետ կապված մեր բոլոր փորձագիտական գիտելիքները՝

MAXTRA PRO-ն՝ մեր եզակի BRITA MicroFlow տեխնոլոգիայով.

Փերմուրբ ցանցը որսում է հին խողովակաշարերից խոռոչ մասնիկները, իսկ լրացուցիչ բարձր արդյունավետության գոտի ցանցը պահում է նույնիսկ ամենամանր* մասնիկները (* ≥ 30 մկմ) ծորակի ջրից:

Հզոր իոնափոխանակող հատիկներ նախատեսված՝

- ավելի փափուկ ջրի համար՝ պաշտպանելու համար ձեր սարքերը*
- մետաղների կրճատման համար, ինչպիսիք են կապարը և պղինձը

Կոկոսի կեղևներից բնական միկրոածխածինը՝

- նվազեցնում է տհաճ հոտը և համը վատթարացնող նյութերը, ինչպիսին է բլարը
- ապահովում է հիանալի համով, քարն գտված ջուր*

MAXTRA PRO ջրի ֆիլտրի առավելագույն ծառայության ժամկետը 150 լիտր կամ 4 շաբաթ է:

Ֆիլտրի օգտիմալ արդյունավետությունը



Խնայում ենք ֆիլտրել միայն սառը ծորակի ջուրը:

Խնայում ենք BRITA ջրի ֆիլտրերն օգտագործել միայն բաղաձային ջրի մաքրման կայաններից մատակարարվող ծորակի ջրի համար. միայն դա է համապատասխանում խմելու ջրի որակի իրավական պահանջներին:

Կարևոր է. ֆիլտրած ջուրը պահել զով տեղում և օգտագործել 24 ժամվա ընթացքում:

Ծորակի ջրի եռացման վերաբերյալ պաշտոնական խորհուրդը վերաբերում է նաև BRITA-ի ֆիլտրած ջրին: Կանոնն է՝ սկզբում ֆիլտրել, այնուհետև եռացնել:

Եթե այս խորհուրդն այլևս չի կիրառվում, խնայում ենք մանրակրկիտ մաքրել տարան և ջրի նոր ֆիլտր տեղադրել:

Մարդկանց որոշակի խմբերի համար (օրինակ՝ նորածինների և և քույլ իմունիտետ ունեցող մարդկանց) սովորաբար խորհուրդ է տրվում եռացնել ծորակի ջուրը:

Ամենաբարձր որակը և հիգիենան

Ձրի ֆիլտրերի ուղորտում ավելի քան 55 տարվա փորձը նշանակում է՝

- ✓ Նորարարություն
- ✓ Ամենաբարձր որակ

Մեր՝ որակի բարձր չափանիշներին համապատասխանելու համար գործում է որակի խիստ ներքին և արտաքին վերահսկողություն:

Յուրաքանչյուր MAXTRA PRO ջրի ֆիլտր արտադրության ընթացքում ենթարկվում է տաք գոլորշով մեակման հիգիենիկ նպատակներով և այնուհետև

փաթեթավորվում է պաշտպանիչ փայլաթիթեղով: (Նշում՝ ջրի ֆիլտրը կարող է խոնավ լինել գոյորբիով մշակումից հետո կոնդենսացիայի պատճառով):

MAXTRA PRO ջրի ֆիլտրի նյութը, հիգիենիկ նկատառումներից ելնելով, ենթարկվում է արձարով հատուկ մշակման:

Արձարի ոչ մեծ ֆանակություն կարող է հայտնվել ջրում: Սա համահունչ է Առողջապահության համաեթարիային կազմակերպության (ԱՀԿ)

առաջարկություններին:

BRITA ընկերությունը խորհուրդ է տալիս պարբերաբար փոխել ջրի ֆիլտրը:

Ննդրում ենք հետևել առաջարկվող մաքրման ընթացակարգերին և ֆիլտրի նախապատրաստման խորհուրդներին (գլուխներ 1-7):

Տարան պետք է պարբերաբար մաքրել:

Նշում.

Եթե տարան որոշ ժամանակ չի օգտագործվում, հանեք ջրի ֆիլտրը, դատարկեք տարան և ազատորեն փոխարինեք ջրի ֆիլտրը դատարի ձագարում:

Տե՛ս գլուխ 7-ը՝ «MAXTRA PRO ջրի ֆիլտրը փոխելը»:

Շահագործումը՝ շատ հեշտ

1 Մաքրեք առաջին օգտագործումից առաջ և ամեն անգամ ջրի ֆիլտրը փոխելիս

Մաքրման լավագույն արդյունքի համար BRITA PerfectFit ձագարը գլխիվայր շրջեք և մի ֆանի վայրկյան լվացեք BRITA PerfectFit մեխանիզմը ծորակի ջրով (բացառությամբ BRITA Flow-ի): Տարան պետք է մաքրել առաջին օգտագործումից առաջ և ջրի ֆիլտրը փոխելիս. ձագարը և տարան կարելի է լվանալ սպաս լվացող մեխենայով (առավելագույնը 50° C) կամ ձեռքով: BRITA Flow-ն լվացեք միայն ձեռքով՝ սառը կամ գոլ ջրով:

Կափարիչը՝ BRITA Smart Light-ով **A1** + **A2**

Նախքան կափարիչը մաքրելը՝ հեռացրեք BRITA Smart Light-ը (պտտեք ժամացույցի սլաֆի հակառակ ուղղությամբ):

BRITA Smart Light-ը չի՛ կարելի լվանալ սպաս լվացող մեխենայով:

BRITA Smart Light-ը հանեք ձեռքով և մաքրեք փափուկ, խոնավ շորով:

Կափարիչը՝ չհանվող BRITA Memo-ով **J**

Կափարիչը ձեռքով լվացեք, ֆանի որ այն չի կարելի լվանալ սպաս լվացող մեխենայով:

2 MAXTRA PRO ջրի ֆիլտրի նախապատրաստումը **B**

Մաքուր տարայի մեջ սառը ջուր լցրեք:

Ջրի ֆիլտրը ջրի մեջ ընկղմեք և թերևակի թափահարեք՝ ավելորդ օդը հեռացնելու համար: Ջրի ֆիլտրը հանեք և տարայի ջուրը թափեք: Պատրաստ է:

3 MAXTRA PRO ջրի ֆիլտրի տեղադրումը **C**

BRITA PerfectFit System համակարգը մշակվել է MAXTRA PRO ջրի ֆիլտրի և ձագարի միջև կատարյալ տեղավորում և պնդացում ստեղծելու համար: Ձագարը մտցրեք տարայի մեջ և ջրի ֆիլտրը ամուր տեղադրեք ձագարի մեջ: Եթե ջուրը չի հոսում ֆիլտրի միջով, այն ավելի ցած մղեք: BRITA ընկերությունը

կարող է օպտիմալ ֆիլտրում երաշխավորել միայն BRITA MAXTRA PRO ջրի ֆիլտրերի օգտագործման դեպքում:

BRITA PerfectFit System համակարգը ներառված չէ BRITA Flow-ում:

4 BRITA ջրի ֆիլտրի տարան լցնելը **(D) (E)**

Ձագարում ջուրն ինքնաբերաբար ֆիլտրվում է և հոսում տարայի մեջ:

Տարայի լցվելու ձևը կախված է մոդելից կամ կափարիչի տեսակից:

5 MAXTRA PRO ջրի ֆիլտրի ակտիվացումը **(F)**

Օպտիմալ համի և կատարողականության համար բողբեք ծորակից ջրի երկու ամբողջական ձագար անցնի ֆիլտրով՝ նախքան խմելը:

Որպեսզի միանաք BRITA ընկերության՝ շրջակա միջավայրի մասին հոգ տանելուն, դուք կարող եք այս ֆիլտրած ջուրն օգտագործել, օրինակ՝ ձեր բույսերը ջրելու համար:

6 Ջրի ֆիլտրի փոխարինման ցուցիչի կարգավորումը

Որքան հարմար է: BRITA ջրի ֆիլտրի տարան ձեզ կհուշի, թե երբ է ձեզ ջրի նոր ֆիլտր անհրաժեշտ:

Դրա համար կափարիչի մեջ փոխարինման տարբեր ցուցիչներ կան:

BRITA Smart Light կոճակը **(G) (H) (I)**

Նրա խելացի սենսորը ոչ միայն չափում է ջրի ֆիլտրը վերջին անգամ փոխարինելու պահից ի վեր անցած ժամանակը, այլև գրանցում է ֆիլտրված ջրի ծավալը:

Տարան առաջին անգամ օգտագործելուց առաջ (և ամեն անգամ ջրի ֆիլտրը փոխելուց հետո) սեղմեք BRITA Smart Light վերակայման կոճակը մոտ 5-10 վայրկյան, մինչև լուսադիոդային ցուցիչը երեք անգամ կանաչ թափի:

Տարան այժմ պատրաստ է օգտագործման:

Թարթող լույսը ցույց է տալիս, թե երբ պետք է փոխարինեք ֆիլտրը:

Կանաչ՝ Ջրի ֆիլտրը օպտիմալ կերպով ֆիլտրում է:

Դեղին՝ Շուտով կգա ջրի ֆիլտրը փոխելու ժամանակը: Մտածեք նորը գնելու մասին:

Կարմիր՝ Փոխե՛ք ջրի ֆիլտրը:

Դուք ցանկացած պահի կարող եք ստուգել ձեր ֆիլտրի կարգավիճակը՝ կարճ սեղմելով BRITA Smart Light կոճակը:

BRITA Memo **(J) (K)**

BRITA Memo-ն առաջին անգամ օգտագործելուց առաջ հեռացրեք պաշտպանիչ փայլաթիթեղը:

Ջրի ֆիլտրն ակտիվացնելուց հետո սեղմեք և պահեք «START» կոճակը, մինչև էկրանին հայտնվեն չորս գծերը և երկու անգամ թարթեն:

Էկրանի ստորին աջ մասում առկայծող կետը նշանակում է. «Memo-ն աշխատում է»:

Եթե դատարկ էկրանը թարթում է, ուրեմն ջրի նոր ֆիլտր է պահանջվում:

7 MAXTRA PRO ջրի ֆիլտրը փոխելը

Պարզապես հանեք ջրի ֆիլտրը և հետևեք հրահանգների 1-6-րդ բայերին:

Կարևոր տեղեկություն

BRITA ջրի ֆիլտրի տարան և MAXTRA PRO ջրի ֆիլտրը երբեք մի պրեք արևի ուղիղ հառազայրների տակ և հեռու պահեք տաքացվող սարքերից (օրինակ՝ թեյնիկներից կամ սովորական վառարաններից): Ավելի լավ է դրանք պահել մուր, գույլ և չոր տեղում (և ջրի նոր ֆիլտրերը պահել իրենց սկզբնական փաթեթավորմամբ): BRITA Smart Light-ը պահե՛ք երեխաների համար անհասանելի վայրում (կա կուլ տալու վտանգ):



Ջգայո՞ւն է կալիումի նկատմամբ

Ֆիլտրումը սկզբում հանգեցնում է ջրում կալիումի պարունակության մի փոքր բարձրացման: Սա անվնաս է (օրինակ՝ 1 լ BRITA-ով ֆիլտրած ջուրը պարունակում է ավելի քիչ կալիում, քան մեկ խնձորը):

Նկատարում ենք խորհրդակցել ձեր բժշկի հետ BRITA ջրի ֆիլտր օգտագործելուց առաջ, եթե ունեք երիկամային հիվանդություն կամ պետք է հետևեք կալիումի ցածր պարունակությամբ հատուկ դիետայի:

Բնական հետքերը

BRITA ակտիվացված ածուխի հատիկները բնական ծագում ունեն, ուստի հնարավոր են բնական տարբերակումներ:

Ածուխի փոքր մասնիկների փոքր ծավալ կարող է հայտնվել ֆիլտրած ջրում, որը կարող է տեսնել որպես սև մասնիկներ:

Այս մասնիկները ձեր առողջության համար վնասակար չեն, քանի որ դրանք կուլ տալու դեպքում բնական հաճախաբար անցնում են օրգանիզմով անփոփոխ ձևով: Եթե դուք ֆիլտրած ջրում ածուխի մասնիկներ հայտնաբերեք, BRITA ընկերությունը խորհուրդ է տալիս ջրի ֆիլտրը ողողել այնքան ժամանակ, մինչև այլևս տեսանելի մասնիկներ չլինեն:

Ոչնչացումը և պահեստամասերը

BRITA Smart Light-ը և BRITA Memo-ն աշխատում են մարտկոցներով (ծառայության ժամկետը՝ մոտ 5 տարի):

Փոխարինման ցուցիչը պետք է հանվի

իր ծառայության ժամկետը լրանալուց հետո և պատշաճ կերպով ոչնչացվի՝ օրենսդրական նորմերի համապատասխան:



BRITA Smart Light

Պատե՛ք ժամացույցի սլաֆի հակառակ ուղղությամբ և հանե՛ք կափարիչից:

BRITA Memo

Բարձրացրե՛ք պտուտակահանի օգնությամբ (խնդրում ենք այն հեռացնել միայն ոչնչացման նպատակով):

BRITA ջրի ֆիլտրի տարան և ջրի ֆիլտրը

Ոչնչացրե՛ք դրանք տեղական կանոնակարգերի համաձայն:

Կայուն զարգացումը մեզ համար կարևոր է.

Մենք ուրախ կլինենք ձեզ պահեստամասեր մատակարարել՝ մեր արտադրանքի ծառայության ժամկետը երկարացնելու համար:

Ննդրում ենք կապվել BRITA ընկերության հաճախորդների սպասարկման բաժնի կամ ձեր տեղական գիտաբիբլիոտեքի հետ՝ պահեստամասերի վերաբերյալ հարցերի առկայության դեպքում:

Պատասխանատվության բացառումը

Ննդրում ենք հասկանալ, որ BRITA ընկերությունը որևէ պատասխանատվություն չի կրում, եթե օգտագործման հրահանգներում նշված տեղեկությունները չեն պահպանվում:

Այլ հարցեր ունե՞ք:

Ապա այցելեք brita.net կայքը

* Ջրի ֆիլտրման այս համակարգը փորձարկված է կապարի, պղնձի, ֆլուրի և կարբոնատի կարծրության նկատմամբ՝ համաձայն DIN EN 17093:2018 ստանդարտի (հավաստագրված է, որ կրաֆարի նստվածքը կնվազեցվի 120 լ-ի համար):



Вітаємо та щиро дякуємо за те, що обрали BRITA.

Вода, очищена фільтром BRITA, — для вас, вашої родини та довкілля! Користуйтеся з насолодою новим виробом!



Усі наші експертні знання втілено у фільтрах для води MAXTRA PRO: MAXTRA PRO з унікальною технологією BRITA MicroFlow: **надтонка сітка** утримує тверді частинки із застарілих труб, а **додаткова високопродуктивна фільтрувальна сітка** утримує навіть найменші* частинки (* ≥ 30 мкм) із водопровідної води.

Ефективні гранули Ion Exchange Pearls

- пом'якшення води, для захисту вашої побутової техніки*
- зменшення вмісту металів, зокрема свинцю та міді

Натуральні гранули MicroCarbon із кокосової шкаралупи

- зменшують кількість речовин, які погіршують смак і запах води, наприклад хлору
- забезпечують смачну свіжоочищену воду*

Максимальний термін служби фільтра для води MAXTRA PRO становить 150 літрів або 4 тижні.

Оптимальна ефективність фільтра



Використовуйте для очищення лише холодну водопровідну воду. Використовуйте фільтри для води BRITA лише для очищення водопровідної води з міських станцій очищення води, оскільки лише вона відповідає вимогам законодавства щодо якості питної води.

Увага! Зберігайте фільтровану воду в прохолодному місці та використовуйте її протягом 24 годин.

Офіційна рекомендація щодо кип'ятіння водопровідної води також стосується води, очищеної фільтром BRITA. Просте правило: спочатку фільтруйте, потім кип'ятіть!

Якщо ця рекомендація більше не актуальна, ретельно очистіть глек і вставте новий фільтр для води.

Для деяких верств населення (наприклад, немовлят і людей з ослабленим імунітетом) загалом рекомендовано кип'ятити водопровідну воду.

Найвища якість і максимальна гігієна

Понад 50 років досвіду розробки фільтрів для води означає:

- ✓ інноваційні рішення
- ✓ найвищу якість

Суворий внутрішній і зовнішній контроль якості на виробництві забезпечує відповідність нашим високим стандартам якості.

Кожен фільтр для води MAXTRA PRO в процесі виробництва проходить гігієнічну обробку гарячою парою, а потім упаковується в захисну фольгу. (Примітка: фільтр для води може бути вологим через конденсат, який утворюється після обробки парою).

Фільтрувальний матеріал для фільтра для води MAXTRA PRO проходить спеціальну гігієнічну обробку сріблом.

Невелика кількість срібла може потрапляти у воду. Це відповідає рекомендаціям Всесвітньої організації охорони здоров'я (ВООЗ).

Компанія BRITA рекомендує регулярно замінювати фільтр для води. Дотримуйтеся рекомендованих процедур очищення та порад із підготовки фільтра (розділи 1-7). Глек слід регулярно мити.

Примітка.

Якщо глек деякий час не використовувався, вийміть фільтр для води, спорожніть глек і вільно встановіть новий фільтр для води в порожню лійку.

Див. розділ 7 «Заміна фільтра для води MAXTRA PRO».

Користуватися — дуже просто

1 Мийте перед першим використанням і щоразу, коли змінюєте фільтр для води

Для оптимального очищення переверніть лійку BRITA PerfectFit догори дном і кілька секунд промивайте механізм BRITA PerfectFit водопровідною водою (за винятком BRITA Flow). Глек слід мити перед першим використанням і під час заміни фільтра для води — лійка та глек придатні для миття як у посудомийній машині (за максимальної температури 50°C), так і вручну! Мийте фільтри BRITA Flow лише вручну в холодній чи ледь теплій воді.

Кришка з індикатором BRITA Smart Light (A1) + (A2)

Перед очищенням кришки зніміть індикатор BRITA Smart Light (поверніть проти годинникової стрілки).

Забороняється мити індикатор BRITA Smart Light у посудомийній машині! Зніміть індикатор BRITA Smart Light вручну й очистіть м'якою вологою тканиною.

Кришка з незнімним індикатором BRITA Memo (J)

Очищуйте кришку вручну, оскільки вона непридатна для миття в посудомийній машині!

2 Підготовка фільтра для води MAXTRA PRO (B)

Заповніть чистий глек холодною водою.

Опустіть фільтр для води та обережно струсніть його, щоб видалити зайве повітря. Зніміть фільтр для води й вилийте воду з глека. Готово!

3 Вставлення фільтра для води MAXTRA PRO C

Систему BRITA PerfectFit розроблено для створення ідеального поєднання й ущільнення між фільтром для води MAXTRA PRO і лійкою.

Вставте лійку в глек і щільно зафіксуйте фільтр для води в лійці. Якщо вода не проходить, протисніть фільтр для води далі вниз. Компанія BRITA може гарантувати оптимальне фільтрування лише за умови використання фільтрів для води BRITA MAXTRA PRO. Система BRITA PerfectFit не входить у BRITA Flow.

4 Наповнення глека фільтра для води BRITA D E

Вода в лійці автоматично фільтрується та стікає в глек. Спосіб наповнення глека залежить від моделі або типу кришки.

5 Активація фільтра для води MAXTRA PRO F

Щоб ефективність очищення і смак води були оптимальними, перш ніж пити, попередньо пропустіть крізь фільтр дві повних лійки водопровідної води.

Якщо ви бажаєте разом із компанією BRITA піклуватися про довкілля, ви можете використовувати цю воду з перших прогонів фільтра в інших цілях, наприклад для поливу рослин.

6 Налаштування індикатора заміни картриджа фільтра для води

Це дуже зручно! Глек фільтра для води BRITA повідомить, коли буде потрібен

новий фільтр для води.

Для цього на кришці є різні індикатори заміни картриджа:

BRITA Smart Light G H I

Розумний датчик не лише вимірює час від останньої заміни фільтра для води, але й фіксує об'єм відфільтрованої води. Перед першим використанням глека (та після кожної заміни фільтра для води) натисніть та утримуйте кнопку Reset на індикаторі BRITA Smart Light приблизно 5-10 секунд, поки зелений світлодіод не блимне тричі.

Тепер глек готовий до використання.

Блимання світлодіодів указує, коли слід змінити фільтр.

Зелений: фільтр для води працює з оптимальною ефективністю.

Жовтий: невдовзі прийде час змінювати фільтр для води. Подбайте про придбання нового!

Червоний: замініть фільтр для води!

Ви можете в будь-який час перевірити стан фільтра коротким натисканням на індикатор BRITA Smart Light.

BRITA Мемо J K

Перед першим використанням індикатора BRITA Мемо зніміть захисну фольгу.

Після активації фільтра для води натисніть та утримуйте кнопку START, поки на дисплеї не з'являться чотири смужки, які блимнуть двічі. Блимаюча крапка в нижньому правому куті дисплея означає, що система Мемо працює.

Якщо блимає порожній дисплей, потрібен новий фільтр для води.

7 Заміна фільтра для води MAXTRA PRO L

Просто зніміть фільтр для води та виконайте кроки 1-6 інструкції.

Важлива інформація!

Ніколи не залишайте глек фільтра для води BRITA і фільтр для води MAXTRA PRO на сонці та тримайте їх подалі від нагрівальних приладів (наприклад, чайників або духових шаф).



Краще тримати їх у темному, прохолодному та сухому місці (і зберігати нові фільтри для води в оригінальній упаковці). Зберігайте BRITA Smart Light у недоступному для дітей місці (існує ризик проковтування)!

Підвищена чутливість до калію?

На початку фільтрування викликає незначне підвищення вмісту калію. Це безпечно (наприклад, 1 літр води, очищеної фільтром BRITA, містить менше калію, ніж яблуко).

Якщо у вас є захворювання нирок або ви дотримуєтеся спеціальної дієти з низьким вмістом калію, проконсультуйтеся з лікарем, перш ніж користуватися фільтром для води BRITA.

Незначні природні домішки

Гранули активованого вугілля BRITA мають природне походження, тому в них можуть траплятися природні варіації. Невелика кількість дрібних частинок вугілля може потратити в очищену фільтром воду, і набувати вигляду чорних частинок.

Ці частинки нешкідливі для здоров'я, оскільки в разі їх проковтування вони природним шляхом виводяться з організму в незмінному вигляді.

Якщо ви помітите частинки вугілля в очищеній фільтром воді, компанія BRITA рекомендує промивати фільтр для води, доки частинки не зникнуть.

Утилізація та запасні частини

Індикатори BRITA Smart Light і BRITA Мемо працюють на батарейках (термін служби приблизно 5 років).

Індикатор заміни картриджа по закінченню терміну служби слід вилучити й утилізувати за встановленими законом правилами.



BRITA Smart Light

Поверніть проти годинникової стрілки та вийміть із кришки.

BRITA Memo

Витягніть за допомогою викрутки (виймайте його лише з метою утилізації).

Глек фільтра для води BRITA і фільтр для води

Утилізуйте згідно з місцевими правилами.

Для нас важливий сталий розвиток

Ми будемо раді забезпечити вас запасними частинами, щоб продовжити термін служби нашої продукції.

Якщо у вас є запитання щодо запасних частин, зверніться до сервісної служби BRITA або місцевого дистриб'ютора.

Обмеження відповідальності

Просимо з розумінням поставитися до того, що компанія BRITA не несе жодної відповідальності за недотримання вказівок інструкції з використання.

Залишилися будь-які інші запитання?

Відвідайте наш сайт brita.net

* Ця система фільтрування води пройшла перевірку на свинець, мідь, хлор і карбонатну жорсткість згідно зі стандартом DIN EN 17093:2018 (за сертифікатом вапняний накіп зменшується для 120 л).



رَحْبُ بَكْ وَنَشْكُرُكَ عَلَى اخْتِيَارِ BRITA.

ماء مرشح باستخدام مرشح BRITA – من أجلك أنت، وعائلتك، والبيئة!
نتمنى أن تستمتع باستخدام منتجك الجديد!



كل خبراتنا المُتخصِّصة مع مرشحات مياه MAXTRA PRO:
MAXTRA PRO مع تكنولوجيا BRITA MicroFlow technology الفريدة:
تلتقط شبكة دقيقة للغاية الجسيمات الخشنة المترسبة في الأنابيب القديمة،
بينما تحتجز شبكة المرشح الإضافية عالية الأداء حتى
بأدق* الجسيمات (* ≤ 30 ميكرومتر) من مياه الصنبور.

حُببيات Ion-exchange القوية

- للحصول على مياه أكثر نقاوة، تحمي أجهزتك*
- لتقليل المعادن مثل الرصاص والنحاس

كربون MicroCarbon الطبيعي من قشور جوز الهند

- لتقليل من المواد التي تُفسد الرائحة والمذاق مثل الكلور
 - لتوفير مياه مُرشحة مُنعشة ذات مذاق رائع*
- الحد الأقصى لعمر مرشح مياه MAXTRA PRO هو 150 لترًا أو أربعة أسابيع.

أداء فائق للمرشح

يُرجى ترشيح مياه الصنبور الباردة فقط.

يُرجى استخدام مرشحات مياه BRITA فقط مع مياه الصنبور من محطات معالجة المياه المحلية؛ فهي الوحيدة التي تُلبي المتطلبات القانونية لجودة مياه الشرب.
هام: احتفظ بالمياه المُرشحة في مكان بارد، واستخدمها خلال 24 ساعة.
تنطبق نفس النصيحة الرسمية الخاصة بغلي مياه الصنبور على مياه BRITA المُرشحة.
القاعدة هي: ابدأ بالترشيح، ثم الغلي!
إذا لم تُعد هذه النصيحة مُطبقة، فيُرجى تنظيف الإبريق جيدًا وإدخال مرشح مياه جديد.
في حالة الاستخدام مع مجموعات مُعيَّنة من الأشخاص (مثل الأطفال الرُضع أو الذين يُعانون من ضعف المناعة)، يُنصح بوجه عام بغلي مياه الصنبور.

أعلى مستويات الجودة والنظافة

تعني الخبرة في مرشحات المياه لأكثر من 50 عامًا:

✓ الابتكار

✓ أعلى مستويات الجودة

لوفاء بمعايير الجودة العالية التي اخترناها، نتبع مجموعة من ضوابط الجودة الداخلية والخارجية الصارمة.

يخضع كل مرشح مياه MAXTRA PRO للمعالجة البخار الساخن لأغراض صحية أثناء عملية التصنيع، ثم يتم تغليفه في رقاقة واقية. (ملاحظة: قد يكون مرشح المياه رطبًا بسبب التكثف الناتج عن المعالجة البخار).

تخضع مادة الترشيح في مرشح مياه MAXTRA PRO إلى معالجة خاصة بالفضة لأسباب صحية. قد تتطلق كمية صغيرة من الفضة في المياه. تتماشى هذه الكمية مع توصيات منظمة الصحة العالمية (WHO).

نُوصي BRITA باستبدال مرشح المياه بانتظام.

يُرجى اتباع إجراءات التنظيف المُوصى بها والنصيحة الخاصة بتجهيز المرشح (الفصول من الأول إلى السابع).

يجب تنظيف الإبريق بانتظام.

ملاحظة:

إذا لم يتم استخدام الإبريق لفترة من الوقت، فيُرجى إزالة مرشح المياه، وتفريغ الإبريق، وإعادة تركيب مرشح المياه دون إحكام داخل القمع الفارغ. يُرجى الرجوع إلى الفصل السابع "تغيير مرشح مياه MAXTRA PRO".

التشغيل - في غاية السهولة

1 احرص على تنظيف المنتج قبل الاستخدام لأول مرة وفي كل مرة تقوم فيها بتغيير مرشح المياه

للحصول على أفضل نتائج التنظيف، اقلب قمع BRITA PerfectFit واشطّف أجزاء BRITA PerfectFit بمياه الصنبور ليضع ثوانٍ (باستثناء BRITA Flow). يجب تنظيف الإبريق قبل الاستخدام لأول مرة وعند تغيير مرشح المياه؛ استخدام القمع والإبريق آمن مع غسالة الصحون (درجة حرارة 50° مئوية بحد أقصى) أو يمكن تنظيفهما باليد! يُرجى تنظيف BRITA Flow باليد فقط باستخدام ماء بارد أو فاتر.

الغطاء مع [A1] + [A2] BRITA Smart Light

يُرجى إزالة BRITA Smart Light قبل تنظيف الغطاء (من خلال التدوير عكس اتجاه عقارب الساعة).

يجب عدم غسل BRITA Smart Light في غسالة الصحون! يُرجى إزالة BRITA Smart Light باليد وتنظيفه باستخدام قطعة قماش ناعمة ورطبة.

غطاء مع [J] BRITA Memo غير قابل للإزالة

يُرجى تنظيف الغطاء باليد، لأن استخدامه غير آمن مع غسالة الصحون!

2 [B] MAXTRA PRO إعداد مرشح مياه

املاً الإبريق التنظيف بالمياه الباردة. اغمر مرشح المياه ورُجّه بخفةً للتخلص من أي هواء زائد. قُم بإزالة مرشح المياه وتخلّص من المياه في الإبريق. لقد انتهيت!

3 [C] MAXTRA PRO إدخال مرشح مياه

تم تطوير BRITA PerfectFit System لضمان إحكام التركيب ومنع التسرّب بين مرشح مياه MAXTRA PRO والقمع.

أدخل القمع في الإبريق، وضع مرشح المياه بإحكام في القمع. يُرجى الضغط على مرشح المياه إلى أسفل إذا لم تتدفّق المياه عبره. تضمن BRITA أعلى مستويات الترشيح الفائق فقط عند استخدام مرشحات مياه BRITA MAXTRA PRO. إن BRITA PerfectFit System غير مُضمّن في BRITA Flow.

4 [D] [E] BRITA تعبئة إبريق مرشح المياه

يتم ترشيح المياه الموجودة في القمع تلقائيًا وتتدفّق داخل الإبريق. تعتمد طريقة امتلاء الإبريق على طراز أو نوع الغطاء.

5 [F] MAXTRA PRO تنشيط مرشح مياه

للحصول على أفضل مذاق وأعلى أداء، يُرجى السماح بتدفق قمعين كاملين من مياه الصنبور عبر المرشح قبل الشرب.

للاضمام إلى BRITA في مساعيها لمُراعاة البيئة، يمكنك استخدام هذه المياه المُرشحة في ريّ النباتات على سبيل المثال.

6 ضبط مؤشر استبدال مرشح المياه

كم هو مُفيد! سيساعدك إبريق مرشح المياه BRITA في معرفة متى تحتاج إلى مرشح مياه جديد هناك مؤشرات استبدال مختلفة تُشير إلى ذلك في الغطاء:

BRITA Smart Light (I) (H) (G)

لا يحسب جهاز الاستشعار الذكي الوقت منذ آخر مرة قمتَ فيها بتغيير المرشح فحسب، بل إنه يُسجّل أيضًا كمية المياه المُرشّحة.

قبل استخدام الإبريق لأول مرة (وبعد كل مرة تقوم فيها بتغيير مرشح المياه)، اضغط على زر "إعادة ضبط" BRITA Smart Light لمدة خمس إلى عشر ثوانٍ تقريبًا حتى يُومض مؤشر LED ثلاث مرات باللون الأخضر.

أصبح الإبريق الآن جاهزًا للاستخدام.

يُشير الضوء الوامض إلى الوقت الذي تحتاج فيه إلى استبدال المرشح:

الأخضر: يعمل مرشح المياه بصورة مثالية.

الأصفر: سيحين قريبًا موعد تغيير مرشح المياه. فكّر في شراء مرشح جديد!

الأحمر: يُرجى تغيير مرشح المياه!

يمكنك التحقق من حالة المرشح الخاص بك في أي وقت من خلال الضغط لمدة قصيرة على BRITA Smart Light.

BRITA Memo (K) (J)

قُم بإزالة الرقاقة الواقية قبل استخدام BRITA Memo لأول مرة.

عقب تنشيط مرشح المياه، اضغط مع الاستمرار على زر "بدء التشغيل" حتى تظهر أربعة أسطر على وحدة العرض وتُومض مرتين.

تعني النقطة الوامضة في الجزء السفلي الأيمن من وحدة العرض: "Memo قيد التشغيل".

ستحتاج إلى مرشح مياه جديد إذا بدأت وحدة العرض الخالية في الوميض.

MAXTRA PRO (L) 7 تغيير مرشح مياه

ما عليك سوى إزالة مرشح المياه، وأتباع التعليمات من 1 إلى 6.

معلومات مهمة



تجنّب وضع إبريق مرشح المياه BRITA ومرشح مياه MAXTRA PRO في الشمس مباشرة، واحرص على إبعادهما عن عناصر التسخين (مثل الغلاية الكهربائية أو الفرن التقليدي).

يُفضّل تخزينهما في مكان مُظلم وجاف وبارد (واحتفظ بمرشحات المياه الجديدة في عبوتها الأصلية). احفظ BRITA Smart Light بعيدًا عن متناول الأطفال (خطر الابتلاع)!

هل لديك حساسية من البوتاسيوم؟

يُؤدّي الترشيح في الأساس إلى ارتفاع طفيف في محتوى البوتاسيوم في المياه. وهذا أمر غير ضار (على سبيل المثال يحتوي لتر واحد من الماء المرشح باستخدام مرشح BRITA على كمية بوتاسيوم أقل مما يوجد في تفاحة).

يُرجى استشارة طبيبك قبل استخدام مرشح مياه BRITA إذا كنتَ تعاني من مرض في الكلى أو يجب عليك اتباع نظام غذائي قليل البوتاسيوم.

العناصر الكيميائية الطبيعية

حُبيبات الكربون المنشط من BRITA مصدرها طبيعي، وبالتالي قد تظهر تباينات طبيعية. قد تصل نسبة طفيفة من جزيئات الكربون الصغيرة إلى المياه المُرشّحة، والتي تظهر لك في

صورة جسيمات سوداء. وهذه الجسيمات غير ضارة على الصحة لأنها في حالة ابتلاعها تخرج من الجسم بصورة طبيعية كما هي دون أي تغيير. إذا اكتشفت وجود جزيئات كربون في المياه المرشحة، تُوصي BRITA بغسل مرشح المياه حتى تختفي كل الجزيئات.

التخلص من المنتج وقطع الغيار

يستخدم BRITA Smart Light و BRITA Memo بطاريات (يصل عمرها إلى خمسة أعوام تقريباً). يجب إزالة مؤشر الاستبدال عند انتهاء عمره، والتخلص منه بطريقة مناسبة وفقاً للوائح المعمول بها.

BRITA Smart Light

أدره عكس اتجاه عقارب الساعة وقم بإزالته من الغطاء.

BRITA Memo

أخرجه باستخدام مفك براغي (يرجى إزالته فقط بغرض التخلص منه).

مرشح المياه وإبريق مرشح المياه BRITA

تخلص منهما وفقاً للوائح المحلية.

الاستدامة أمر هام بالنسبة لنا:

سيكون من دواعي سرورنا أن نُوقِّر لك قطع الغيار لزيادة عمر منتجاتنا. يُرجى التواصل مع خدمة عملاء BRITA أو الموزع المحلي إذا كان لديك أي استفسار بشأن قطع الغيار.

الإعفاء من المسؤولية

نرجو أن تُدرك أن BRITA لا تتحمل أي مسؤولية في حالة عدم اتباع المعلومات الواردة في إرشادات الاستخدام.

هل لديك المزيد من الأسئلة؟

تفضل بزيارة موقعنا brita.net

* تم اختبار نظام مرشح المياه هذا من حيث عسر الرصاص، والنحاس، والكلور والكربون وفقاً لمعيار DIN EN 17093:2018 (تقليل مضمون لنسبة الكلس حتى 120L).



- DE** BRITA SE
AT Heinz-Hankammer-Straße 1
BE D-65232 Taunusstein
NL Verbraucherservice:
Tel.: +49 800 500 19 19
- GB** BRITA Water Filter Systems Ltd.,
BRITA House, 9 Granville Way,
Bicester, Oxfordshire,
OX26 4JT, UK
- IE** Bluestone Sales and Distribution Ltd.
26 Oaktree Business Park
Trim, Co. Meath,
C15 HK40
Ireland
- CH** BRITA Wasser-Filter-Systeme AG
Gassmatt 6
CH-6025 Neudorf/LU
Verbraucherservice/Telephone
client/Servizio di assistenza
ai consumatori:
041 932 42 00
- IT** BRITA ITALIA S.r.l
Via Zanica, 19K
I-24050 Grassobbio (BG)
Tel: +39 035 203 447
Numero Verde: 800 913 716
Fax: +39 035 199 62 232
- FR** BRITA France S.A.R.L. 52,
Boulevard de l'Yerres,
91030 EVRY Cedex, France,
N° Azur 0810 73 15 45
- ES** BRITA Iberia S.L.U.,
PT Carrer de Valencia, 307, 2. 4.,
08009 - Barcelona
- GI** Khubchands Ltd.
55 Main Street
GX11 1AA
Gibraltar
- MT** Miller Distributors Ltd.
Miller House, Triq
L-Esportaturi, Zone 2 Mriehel
Birkirkara CBD 2040
Malta
- TR** BRITA TURKEY SU
COZUMLERI, LIMITED ŞİRKETİ
Kucukbakkalkoy Mh. Kayışdağı
Cd. No:1 Allianz Tower, K:4 D:13
PK:34750 Ataşehir - İstanbul
+902163315076
Müşteri Hizmetleri:
+08504700740
- CY** Apostolos Papadopoulos Ltd.
7 Danaou Street
2045 Strovolos, P.O. Box. 22209
1518 Nicosia
Cyprus
- GR** Δ. Τσάκωνας
K. Μόνος Α.Ε.
Ζήνωνος 10 ΒΙ.Π.Ε., Κορωπίου
Αττικής, Τ.Κ. 19441
Greece
Tel. +30 210 6627000
- DK** WITT A/S
FI Godstrup Sovej 9
NO 7400 Herning
SE Denmark
Tel. +45 7025 2323
- EE** AQUA PURITY OU
LT Kullerkupu 17, EE
LV 50412 Tartu
Estonia
Tel. +370 63006417
- PL** BRITA Polska Sp. z o.o.
Ołtarzew, ul. Domaniewska 6,
05-850 Ożarów Mazowiecki,
Polska
Tel.: +48 22 721 24 40
Faks: +48 22 721 24 49
- CZ** Potten & Pannen
Staněk group
a.s., Obchodní 110
251 01 Čestlice
Czech Republic
Tel. +420 26122 7373
- SK** Potten & Pannen
Staněk s.r.o.
Plynarenska 6/a
821 09 Bratislava
Slovakia
Tel. +421 252 632227
- SI** Bogart d.o.o.
Pšata 81a, 1262 Dol pri Ljubljani
Slovenia
Tel. +386 15628227
- HR** PROMOMARK d.o.o.
Andrije Kačića Miošića 17
10410 Velika Gorica
Croatia
Tel. +385 15614083
- BA** Dotea d.o.o.
RS Stjepana Radica 9
ME 88000 Mostar
Bosnia and Herzegovina
- MK** Canmak DOO Skopje
KO Balzakova 5/9
1000 Skopje
North Macedonia
- RO** Kitchen Shop SRL
MD Bulevardul Lacul Tei nr. 1-3
cladirea ISPE, etaj 5, Sector 2
020371 Bucuresti
Romania
- HU** Kitchen Shop KFT
Vaci ut 45. F. ep. 7. em.
1134 Budapest
Hungary
Tel. +36 1445 3975
- BG** ВРИТА ООД
ул. Княз Борис I, No. 2
em.1, офис 1, гр. Бургас 8000
България, Bulgaria
Tel. +359 56 840967
- AL** Eurobrands SH.P.K.
RR. Petrit Radovicka
God. 145, Njesia II
PO Box 1507 Tirane
Albania
- GE** Power and Beauty LLC
AZ Lortkipanidze 18
0114 Tbilisi
Georgia
Tel. +995 32 2103093
- AM** Narim LLC
Bashingagian 1 str. 13/54
0088 Yerevan
Armenia
Tel. +374 91004641
- KZ** LLP «AsiaSuCompany»
Almaty city
Gogol Street 140/13
Kazakhstan
Tel. +7 777 122 88 77
- UA** ТОВ СВІТ-УКРАЇНА
03067 Україна
Київ, вул. Олекси Тихого 42А
офіс 310
Ukraine
Tel. +380 44531 4313
- SY** Venice Trading
Abed St. P.O. Box 5711
Damascus
Syria
- LB** Helou Trading
Fouad Chehab Str., Sin-el-Fil
P.O. Box 55308
Beirut
Lebanon
- TN** Grintech s.a.r.l.
Route Z4, Z.I. Saint Gobain
1009 Jebel Jeloud
Tunisia
- AE** 4Homes FZCO
Gold & Diamond Park, Building 4
Office 133, PO Box 61379
Dubai, United Arab Emirates
Tel. +971 3807611
- OM** FMCG Muscat
LLC, P.O. Box 901
PC 114 Jibroo
Oman
- ZA** Aperture Importer Trading CC
Unit 6, Meadowbrooke Estate
Jacaranda Avenue, Olivedale,
Randburg 2185 Gauteng
South Africa
- NG** Superb Luxury Products Limited
9th Floor, St. Nicholas House
26 Catholic Mission Street
101223 Lagos
Nigeria